



КРОКУД

МЕБЕЛЬ
МАЛЫХ ФОРМ

Создаём мебель с 2007 года За эти годы нам удалось:

1. Расширить производство в 50 раз
2. Обеспечить развитие трех направлений:
 - Металлообработка
 - Обработка стекла и зеркал
 - Столярный участок
3. Вся представленная продукция собственного производства
4. Замкнутый производственный цикл – гарант оптимизированной цены
5. Экспериментальный участок позволяет внедрять новые материалы и технологии



МЕБЕЛЬ КРОНИД



- 1 СТОЙКИ И СТЕЛЛАЖИ
ДЛЯ БУТИЛИРОВАННОЙ ВОДЫ
- 2 ЖУРНАЛЬНЫЕ СТОЛИКИ
- 3 ВЕШАЛКИ
- 4 ЗЕРКАЛА
- 5 ОФИСНЫЕ АКСЕССУАРЫ
- 6 ПОДСТАВКИ ДЛЯ НОГ
- 7 ОБЕДЕННЫЕ СТОЛЫ
- 8 ОФИСНЫЕ СТОЛЫ

СПЕЦИАЛИЗИРОВАННАЯ МЕБЕЛЬ ДЛЯ ХРАНЕНИЯ БУТИЛЬРОВАННОЙ ВОДЫ



СТОЙКИ И СТЕЛЛАЖИ ДЛЯ БУТИЛИРОВАННОЙ ВОДЫ

Для удобства организации функционального пространства в офисе компания Кронид предлагает широкий ассортимент стеллажей для хранения бутилированной воды.

Бридж-3



СТЕЛЛАЖИ ДЛЯ 19Л БУТЫЛЕЙ



БОМИС

СТОЙКИ В ВИДЕ ВЕРТИКАЛЬНЫХ НАПРАВЛЯЮЩИХ

Материал из стальной трубы 40x20 мм, d-25 мм. Покрытие: порошковая покраска. Заглушка: пластик. Соединительные узлы в собранном виде обеспечивают максимальную жесткость конструкции и крайне просты в сборке. Цвет: металл.



БОМИС Л

ОБЛЕГЧЕННОСТЬ КОНСТРУКЦИИ

Материал из стальной трубы 25x25, покрытие порошковая покраска, заглушки пластик. Направляющие полки d-16мм. Соединительные узлы в собранном виде обеспечивают максимальную жесткость конструкции и крайне просты в сборке. Цвет: металл.



БОМИС Р

РАМНАЯ СТОЙКА

Материал из стальной трубы 40x20 мм, покрытие порошковая покраска, заглушки пластик. Направляющие полки d-25мм. Соединительные узлы в собранном виде обеспечивают максимальную жесткость конструкции и крайне просты в сборке. Цвет: металл.



БОМИС П

УВЕЛИЧЕННЫЙ УГОЛ НАКЛОНА ОБЕСПЕЧИВАЕТ ОТСУТВИЕ ПРОТЕКАНИЯ ВОДЫ

Материал из стальной трубы - 25x25мм, полка и крышка выполнены из листовой стали, покрытие порошковая покраска, заглушки пластик. Сверху имеется металлическая полка. Цвет: синий, металл.

СТЕЛЛАЖИ ДЛЯ 19Л БУТЫЛЕЙ



Бомис-8

ШхГхВ: 640x440x1155 мм
стеллаж для воды на 8 тар

к-во уп, шт	общий вес	общий объем
2	18 кг	0,05 м³



Бомис-12

ШхГхВ: 940x440x1155 мм
стеллаж для воды на 12тар

к-во уп, шт	общий вес	общий объем
2	23,4 кг	0,06 м³



Бомис-16

ШхГхВ: 1240x440x1155 мм
стеллаж для воды на 16 тар

к-во уп, шт	общий вес	общий объем
2	38,9 кг	0,07 м³

- Сборно-разборная конструкция.
- Материал - стальная труба 40x20мм и направляющие d-25мм.
- Покрытие - порошковая покраска.
- Цветовые решения: металл.
- Пластиковые заглушки.
- Соединительные узлы просты в сборке и обеспечивают жесткость конструкции.
- Крепежные элементы находятся с тыльной стороны

СТЕЛЛАЖИ ДЛЯ 19Л БУТЫЛЕЙ



Бомис-24

ШхГхВ: **1860x440x1155 мм**
стеллаж для воды на 24 тары

к-во уп, шт	общий вес	общий объем
2	44,1 кг	0,07 м³



Бомис-32

ШхГхВ: **2460x440x1155 мм**
стеллаж для воды на 32 тары

к-во уп, шт	общий вес	общий объем
3	75,1 кг	0,14 м³

- Сборно-разборная конструкция.
- Материал - стальная труба 40x20мм и направляющие d-25мм.
- Покрытие - порошковая покраска.
- Цветовые решения: металл.
- Пластиковые заглушки.
- Соединительные узлы просты в сборке и обеспечивают жесткость конструкции.
- Крепежные элементы находятся с тыльной стороны

СТЕЛЛАЖИ ДЛЯ 19Л БУТЫЛЕЙ



Бомис-4Л

ШхГхВ: 650x430x480 мм
стеллаж для воды на 4 тары

к-во уп, шт	общий вес	общий объем
1	7,7 кг	0,05 м³



Бомис-6Л

ШхГхВ: 650x430x805 мм
стеллаж для воды на 6 тары

к-во уп, шт	общий вес	общий объем
1	11,6 кг	0,09 м³



Бомис-8Л

ШхГхВ: 650x430x1130 мм
стеллаж для воды на 8 тары

к-во уп, шт	общий вес	общий объем
1	14,7 кг	0,09 м³



Бомис-12Л

ШхГхВ: 950x430x1130 мм
стеллаж для воды на 12 тары

к-во уп, шт	общий вес	общий объем
1	18,2 кг	0,12 м³

- Сборно-разборная конструкция.
- Материал - стальная труба 25x25мм, d-16мм.
- Покрытие - порошковая покраска.
- Цветовые решения: металл.
- Заглушки - пластик.
- Соединительные узлы просты в сборке и обеспечивают максимальную жесткость конструкции.
- Крепежные элементы находятся с тыльной стороны

СТЕЛЛАЖИ ДЛЯ 19Л БУТЫЛЕЙ



Бомис - 16Л

ШхГхВ: 1250х430х1130 мм
стеллаж для воды на 16 тар

к-во уп, шт	общий вес	общий объем
1	21,8 кг	0,12 м ³



Бомис - 24Л

ШхГхВ: 1880х430х1130 мм
стеллаж для воды на 24 тары

к-во уп, шт	общий вес	общий объем
2	32,8 кг	0,18 м ³

- Сборно-разборная конструкция.
- Материал - стальная труба 25x25мм, d-16мм.
- Покрытие - порошковая покраска.
- Цветовые решения: металллик.
- Заглушки - пластик.
- Соединительные узлы просты в сборке и обеспечивают максимальную жесткость конструкции.
- Крепежные элементы находятся с тыльной стороны

СТЕЛЛАЖИ ДЛЯ 19Л БУТЫЛЕЙ



Бомис-8Р

ШхГхВ: **640x440x1150 мм**
стеллаж для воды на 8 тар

к-во уп, шт	общий вес	общий объем
2	20,2 кг	0,08 м ³



Бомис-12Р

ШхГхВ: **940x440x1150 мм**
стеллаж для воды на 12тар

к-во уп, шт	общий вес	общий объем
2	25,6 кг	0,1 м ³



Бомис-16Р

ШхГхВ: **1250x440x1150 мм**
стеллаж для воды на 16 тар

к-во уп, шт	общий вес	общий объем
2	41,1 кг	0,11 м ³

- Сборно-разборная конструкция.
- Материал - стальная труба 40x20мм и направляющие d-25мм.
- Покрытие - порошковая покраска.
- Цветовые решения: металл.
- Пластиковые заглушки.
- Соединительные узлы просты в сборке и обеспечивают жесткость конструкции.
- Крепежные элементы находятся с тыльной стороны

СТЕЛЛАЖИ ДЛЯ 19Л БУТЫЛЕЙ



Бомис -2П моб

ШхГхВ: **345x460x935 мм**
стеллаж с полкой на 2 тары
колеса со стопором

к-во уп, шт	общий вес	общий объем
1	11,2 кг	0,07 м ³

Наличие
колесных опор
со стопором

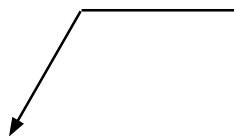

Бомис -6П

ШхГхВ: **620x460x1240 мм**
стеллаж с полкой на 6 тар

к-во уп, шт	общий вес	общий объем
2	20,3 кг	0,14 м ³

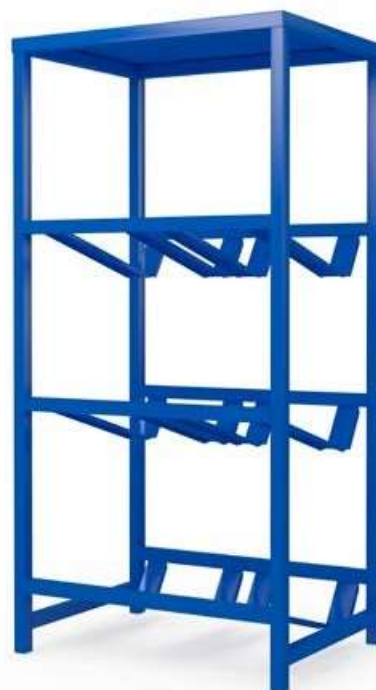

Бомис -8П

ШхГхВ: **620x460x1600 мм**
стеллаж с полкой на 8 тар

к-во уп, шт	общий вес	общий объем
2	22,6 кг	0,24 м ³

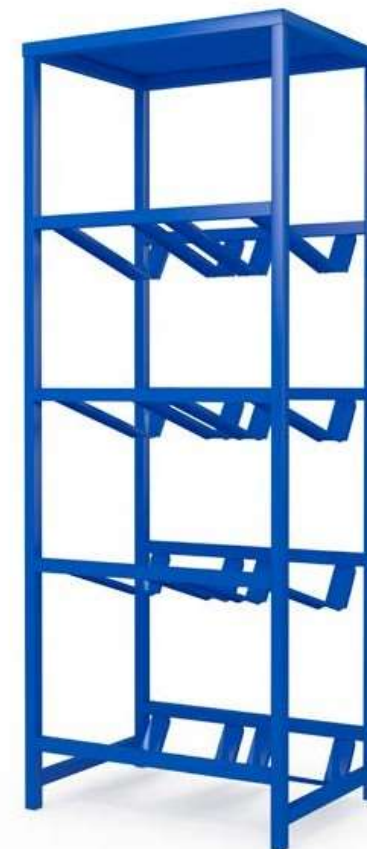

- Сборно-разборная конструкция.
- Материал - профиль 25x25 мм; полки и крышка выполнены из листовой стали.
- Покрытие - порошковая покраска, цвет - синий, металлик.
- Увеличенный угол наклона полок уменьшает давление воды на клапан и позволяет избежать протекания.
- Соединительные узлы разрыва обеспечивают повышенную жесткость.

СТЕЛЛАЖИ ДЛЯ 19Л БУТЫЛЕЙ



Бомис -9П

ШхГхВ: **895x460x1240 мм**
стеллаж с полкой на 9 тар

к-во уп, шт	общий вес	общий объем
2	24,5 кг	0,19 м³



Бомис -12П

ШхГхВ: **895x460x1600 мм**
стеллаж с полкой на 12тар

к-во уп, шт	общий вес	общий объем
2	32 кг	0,28 м³



Бомис -16П

ШхГхВ: **1170x460x1600 мм**
стеллаж с полкой на 16 тар

к-во уп, шт	общий вес	общий объем
2	40,2 кг	0,25 м³

- Сборно-разборная конструкция.
- Материал - профиль 25x25 мм; полки и крышка выполнены из листовой стали.
- Покрытие - порошковая покраска, цвет - синий, металлик.
- Увеличенный угол наклона полок уменьшает давление воды на клапан и позволяет избежать протекания.
- Соединительные узлы разрыва обеспечивают повышенную жесткость.

СТОЙКИ ДЛЯ БУТИЛИРОВАННОЙ ВОДЫ

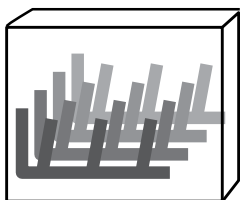

При транспортировке
стопируется по 4 шт. в коробке



Бридж-3

ШхГхВ: **370x450x840 мм**
стеллаж с полкой на
3 тары

к-во уп, шт	общий вес	общий объем
1	4,9 кг	0,24 м ³



Бридж-4

ШхГхВ: **370x450x1140 мм**
стеллаж с полкой
на 4 тары

к-во уп, шт	общий вес	общий объем
1	6,3 кг	0,31 м ³



Бридж-5

ШхГхВ: **370x450x1440 мм**
стеллаж с полкой
на 5 тар

к-во уп, шт	общий вес	общий объем
1	7,8 кг	0,38 м ³



- Монолитное изделие.
- Материал - стальная труба 50x25мм, направляющие полки – труба d-25мм, основание – d-25мм.
- Покрытие - порошковая покраска.
- Цветовые решения: черный, металлик.
- Пластиковые заглушки предотвращают появления царапин на напольном покрытии.

СТОЙКИ ДЛЯ 5-6Л БУТЫЛЕЙ

- Стеллаж двусторонний имеет сборно-разборную конструкцию.
- Материал - стальная труба 20x20мм, стяжки d-16, 10мм.
- Покрытие - порошковая покраска.
- Цветовые решения: металлик.
- Пластиковые заглушки предотвращают появления царапин на напольном покрытии.
- Возможно изготовление с рекламной надстройкой.



СТОЙКИ ДЛЯ 5-6Л БУТЫЛЕЙ

- Стеллаж двусторонний имеет сборно-разборную конструкцию.
- Материал - стальная труба 20x20мм, стяжки d-16, 10мм.
- Покрытие - порошковая покраска.
- Цветовые решения: металлик.
- Пластиковые заглушки предотвращают появления царапин на напольном покрытии.
- Возможно изготовление с рекламной надстройкой.

Стилс-10

ШхГхВ:
402x440x838 мм
Стеллаж двусторонний
на 10 бутылей

к-во уп, шт	общий вес	общий объем
2	9 кг	0,02 м³



Стилс-15

ШхГхВ:
602x440x838 мм
Стеллаж двусторонний
на 15 бутылей

к-во уп, шт	общий вес	общий объем
2	10,1 кг	0,02 м³



Стилс-15

с рекламной
надстройкой



Стилс-14

ШхГхВ:
402x440x1148 мм
Стеллаж двусторонний
на 14 бутылей

к-во уп, шт	общий вес	общий объем
2	11,8 кг	0,03 м³



Стилс-21

ШхГхВ:
602x440x1148 мм
Стеллаж двусторонний
на 21 бутылей

к-во уп, шт	общий вес	общий объем
2	13,5 кг	0,03 м³



Стилс-28

ШхГхВ:
802x440x1148 мм
Стеллаж двусторонний
на 28 бутылей

к-во уп, шт	общий вес	общий объем
2	15,1 кг	0,03 м³



СТОЙКИ ДЛЯ 5-6Л БУТЫЛЕЙ

- Стеллаж пристенный имеет сборно-разборную конструкцию.
- Материал - стальная труба 20x20мм, стяжки d-16, 10мм.
- Покрытие - порошковая покраска.
- Цветовые решения: металлик.
- Пластиковые заглушки предотвращают появления царапин на напольном покрытии.
- Возможно изготовление с рекламной надстройкой.



Стилс-1

ШхГхВ:
402x400x1455 мм
 Стеллаж пристенный
 на 10 бутылей

к-во уп, шт	общий вес	общий объем
2	12,5 кг	0,04 м³



Стилс-2

ШхГхВ:
602x400x1455 мм
 Стеллаж пристенный
 на 15 бутылей

к-во уп, шт	общий вес	общий объем
2	13,7 кг	0,04 м³



Стилс-3

ШхГхВ:
802x400x1455 мм
 Стеллаж пристенный
 на 20 бутылей

к-во уп, шт	общий вес	общий объем
2	14,9 кг	0,04 м³

СТОЙКИ ДЛЯ 19Л БУТЫЛЕЙ

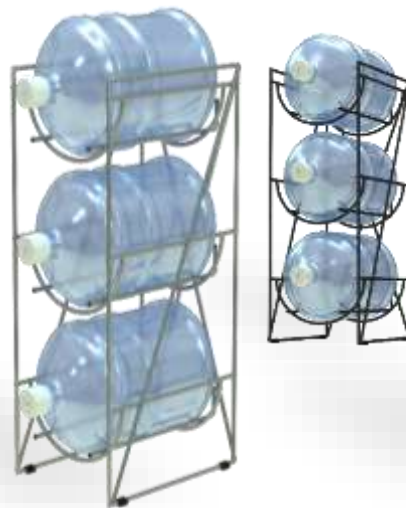

Кагорта-1

ШхГхВ:
340x435x840мм
Стеллаж на 3 бутылки

к-во уп, шт	общий вес	общий объем
2		

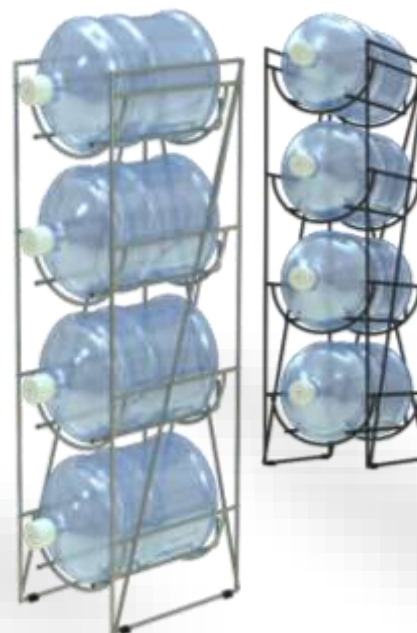

Кагорта-2

ШхГхВ:
340x435x1150мм
Стеллаж на 4 бутылки

к-во уп, шт	общий вес	общий объем
2		

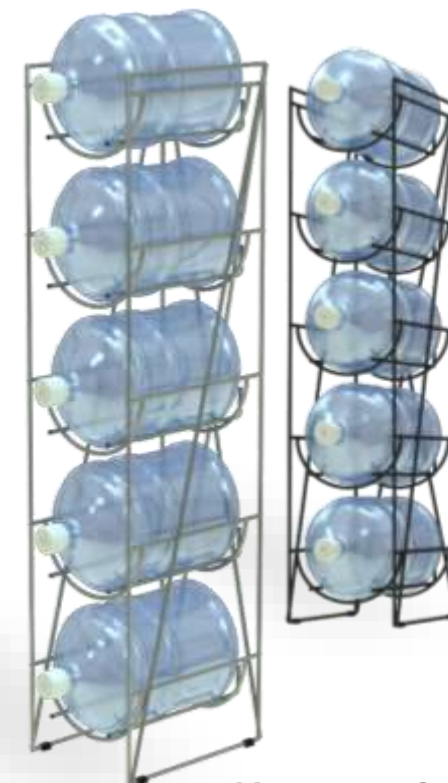

Кагорта-3

ШхГхВ:
340x435x1460мм
Стеллаж на 5 бутылей

к-во уп, шт	общий вес	общий объем
2		

- Стеллаж имеет сборно-разборную конструкцию.
- Материал - стальная труба d-10мм.
- Покрытие порошковая покраска.
- Цветовые решения: металлик, черный.
- Пластиковые заглушки предотвращают появления царапин на напольном покрытии.

ЖУРНАЛЬНЫЕ СТОЛЫ

Журнальные столы Корнид прекрасно подходят для интерьеров в стиле лофт и хай-тек. Современный эргономичный дизайн и высокое качество материалов.



Оникс-1

ЖУРНАЛЬНЫЕ СТОЛЫ — МАССИВ



Оникс-1

ШхГхВ:
750x750x530 мм

СТОЛЕШНИЦА:
прозрачное стекло
8 мм. Фиксация
столешницы
посредством присосок.

ПОДСТОЛЬЕ: массив
ценных пород. Цвет:
натуральный массив,
венге, выбеленный дуб.

к-во уп, шт	общий вес	общий объем
2	11,7 кг	0,1 м ³



Оникс-2

ШхГхВ:
685x685x450 мм

СТОЛЕШНИЦА: МДФ
16мм.
Цвет: МДФ крашенный:
черный, белый.
МДФ фанерованный шпоном
-натуральный массив, венге,
выбеленный дуб.

ПОДСТОЛЬЕ: массив
ценных пород. Цвет:
натуральный массив,
венге, выбеленный дуб.

к-во уп, шт	общий вес	общий объем
1	7,2 кг	0,01 м ³



Оникс-4

ШхГхВ:
1100x1100x496 мм

СТОЛЕШНИЦА:
прозрачное стекло 8 мм.
Фиксация столешницы
посредством УФ
склейки металлических
«пятак».

ПОДСТОЛЬЕ: массив
ценных пород. Цвет:
натуральный массив,
венге, выбеленный дуб.

к-во уп, шт	общий вес	общий объем
2	33,8 кг	0,07 м ³



Оникс-3

ШхГхВ:
750x750x435 мм

СТОЛЕШНИЦА:
прозрачное стекло
8 мм. Фиксация
столешницы
посредством присосок.

ПОДСТОЛЬЕ: массив
ценных пород. Цвет:
натуральный массив,
венге, выбеленный дуб.

к-во уп, шт	общий вес	общий объем
2	11,4 кг	0,02 м ³



Оникс-7

ШхГхВ:
750x750x530 мм

СТОЛЕШНИЦА:
прозрачное стекло
8 мм. Фиксация
столешницы
посредством присосок.

ПОДСТОЛЬЕ: массив
ценных пород. Цвет:
натуральный массив,
венге, выбеленный дуб.

к-во уп, шт	общий вес	общий объем
2	11,9 кг	0,08 м ³



Оникс-8

ШхГхВ:
600x600x422 мм

СТОЛЕШНИЦА:
прозрачное стекло 8 мм.
Фиксация столешницы
посредством УФ
склейки металлических
«пятак».

ПОДСТОЛЬЕ: массив
ценных пород. Цвет:
натуральный массив,
венге, выбеленный дуб.

к-во уп, шт	общий вес	общий объем
2	8,9 кг	0,08 м ³

- Сборно-разборная конструкция.
- Варианты исполнения столешниц: стекло, фанерованный МДФ, крашенный МДФ.
- Толщина стекла - 8 мм, обработка края - еврокромка.
- Подстолье - натуральный массив дерева (дуб или ясень).

ЖУРНАЛЬНЫЕ СТОЛЫ — МАССИВ



к-во уп, шт	общий вес	общий объем
1	11,4 кг	0,05 м ³

Оникс-9

ШхГхВ:
1250x750x370 мм

СТОЛЕШНИЦА:
МДФ крашенный 19 мм.
Цвет: черный, белый.

ПОДСТОЛЬЕ: массив ценных пород. Цвет: натуральный массив, венге, выбеленный дуб.



к-во уп, шт	общий вес	общий объем
2	17,3 кг	0,03 м ³

Оникс-5

ШхГхВ:
1000x600x512 мм

СТОЛЕШНИЦА:
прозрачное стекло 8 мм.
Фиксация столешницы посредством присосок.
Углы столешницы имеют радиус скругления 10мм.

ПОДСТОЛЬЕ: массив ценных пород. Цвет: натуральный массив, венге, выбеленный дуб.

УГЛЫ СТОЛЕШНИЦ
ПРЯМОУГОЛЬНОЙ
ФОРМЫ ЗАКРУГЛЕНЫ



ОБРАБОТКА КРАЯ -
ЕВРОКРОМКА



к-во уп, шт	общий вес	общий объем
2	16,7 кг	0,05 м ³

Оникс-11

ШхГхВ:
1000x600x510 мм

СТОЛЕШНИЦА:
прозрачное стекло 8 мм.
Фиксация столешницы посредством присосок.
Углы столешницы имеют радиус скругления 10мм.

ПОДСТОЛЬЕ: массив ценных пород. Цвет: натуральный массив, венге, выбеленный дуб.



к-во уп, шт	общий вес	общий объем
2	18,5 кг	0,04 м ³

Оникс-12

ШхГхВ:
1000x600x460 мм

СТОЛЕШНИЦА:
прозрачное стекло 8 мм.
Фиксация столешницы посредством присосок.
Углы столешницы имеют радиус скругления 10мм.

ПОДСТОЛЬЕ: массив ценных пород. Цвет: натуральный массив, венге, выбеленный дуб.

- Сборно-разборная конструкция.
- Варианты исполнения столешниц: стекло, крашенный МДФ
- Толщина стекла - 8 мм, углы столешниц прямоугольной формы закруглены, что уменьшает травмоопасность, обработка края - еврокромка.
- Подстолье - натуральный массив дерева (дуб или ясень).

ЖУРНАЛЬНЫЕ СТОЛЫ — МАССИВ



Оникс-10

ШхГхВ:
830x830x510 мм

СТОЛЕШНИЦА:
прозрачное стекло
8 мм, крепление
столешницы:
в паз подстоля.

ПОДСТОЛЬЕ: массив
ценных пород. Цвет:
натуральный массив,
венге, выбеленный дуб.

к-во уп, шт	общий вес	общий объем
2	12,6 кг	0,1 м ³

Оникс-6

ШхГхВ:
1075x677x510 мм

СТОЛЕШНИЦА:
прозрачное стекло 8 мм,
крепление столешницы:
в паз подстоля.

ПОДСТОЛЬЕ: массив
ценных пород. Цвет:
натуральный массив,
венге, выбеленный дуб.



к-во уп, шт	общий вес	общий объем
2	13,3 кг	0,07 м ³

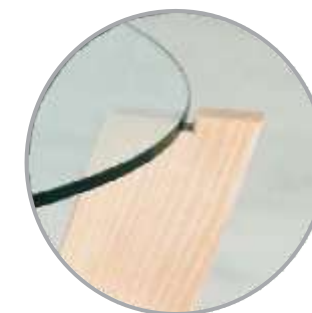

Берген-3

ШхГхВ:
760x760x468 мм

СТОЛЕШНИЦА:
прозрачное стекло 8 мм.
Фиксация столешницы
средством присосок.

ПОДСТОЛЬЕ:
МДФ 16 мм. Цвет: мдф
крашенный - черный,
белый, мдф
фанерованный шпоном
- венге, выбеленный дуб.



Берген-1

ШхГхВ:
750x750x522 мм

СТОЛЕШНИЦА:
МДФ, шпон дуба. Цвет:
натуральный массив,
венге, выбеленный дуб.

ПОДСТОЛЬЕ: массив
ценных пород. Цвет:
натуральный массив,
венге, выбеленный дуб.

к-во уп, шт	общий вес	общий объем
1	10,93 кг	0,07 м ³



Берген-2

ШхГхВ:
750x750x518 мм

СТОЛЕШНИЦА:
прозрачное стекло
8 мм. Фиксация
столешницы
средством присосок.

ПОДСТОЛЬЕ: массив
ценных пород. Цвет:
натуральный массив,
венге, выбеленный дуб.

к-во уп, шт	общий вес	общий объем
1	13,23 кг	0,07 м ³



к-во уп, шт	общий вес	общий объем
2	12,47 кг	0,03 м ³

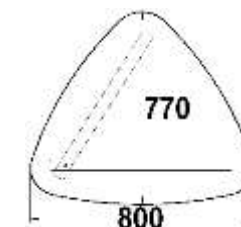

- Сборно-разборная конструкция.
- Варианты исполнения столешниц: стекло, фанерованный МДФ, крашенный МДФ.
- Толщина стекла - 8 мм, обработка края - еврокромка.
- Подстолье - натуральный массив дерева (дуб или ясень).

ЖУРНАЛЬНЫЕ СТОЛЫ — МДФ



к-во уп, шт	общий вес	общий объем
2	25,1 кг	0,12 м³

Колизей-1Н

ШхГхВ:
1070х670х360 мм

СТОЛЕШНИЦА:
прозрачное стекло 8 мм,
еврокромка, полировка.
Фиксация столешницы
посредством присосок.

ПОДСТОЛЬЕ: МДФ, шпон.
Цвет: орех, вишня, венге,
выбеленный дуб.



к-во уп, шт	общий вес	общий объем
2	21,5 кг	0,05 м³

Колизей-2

ШхГхВ:
750х750х470 мм

СТОЛЕШНИЦА:
прозрачное стекло 8 мм,
еврокромка, полировка. Углы
столешницы имеют радиус
скругления 10мм. Фиксация
столешницы посредством
УФ склейки металлических
«пятак».

ПОДСТОЛЬЕ: МДФ, шпон
ценных пород дерева (Дуб).
Цвет: орех, вишня, венге,
выбеленный дуб.

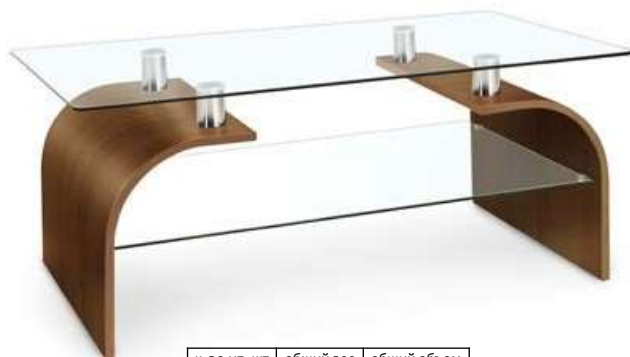

к-во уп, шт	общий вес	общий объем
2	30,9 кг	0,08 м³

Колизей-6

ШхГхВ:
1000х600х500 мм

СТОЛЕШНИЦА: прозрачное
стекло 8 мм, еврокромка,
полировка. Углы столешницы
имеют радиус скругления
10мм. Фиксация столешницы
посредством УФ склейки
металлических «пятак».

ПОДСТОЛЬЕ: МДФ, шпон
ценных пород дерева (Дуб).
Цвет: орех, вишня, венге,
выбеленный дуб.



к-во уп, шт	общий вес	общий объем
2	19,4 кг	0,16 м³

Колизей-7

ШхГхВ:
1000х600х500 мм

СТОЛЕШНИЦА:
прозрачное стекло 8 мм,
еврокромка, полировка.
Фиксация столешницы
посредством УФ склейки
металлических «пятак».

ПОДСТОЛЬЕ: МДФ, шпон
ценных пород дерева (Дуб).
Цвет: орех, вишня, венге,
выбеленный дуб.

- Сборно-разборная конструкция.
- Столешницы столов из прозрачного стекла 8 мм, обработка края - еврокромка.
- Углы столешниц прямоугольной формы закруглены, что уменьшает травмоопасность.
- Подстолье - МДФ, шпон ценных пород дерева (Дуб)

ЖУРНАЛЬНЫЕ СТОЛЫ — МДФ



к-во уп, шт	общий вес	общий объем
2	24,9 кг	0,04 м³

Колизей-3

ШхГхВ:
1070х670х360 мм

СТОЛЕШНИЦА:
прозрачное стекло 8 мм,
еврокромка, полировка. Углы
столешницы имеют радиус
скругления 10мм. Фиксация
столешницы посредством
УФ склейки металлических
«пятак».

ПОДСТОЛЬЕ: МДФ, шпон
ценных пород дерева (Дуб).
Цвет: орех, вишня, венге,
выбеленный дуб.



Колизей-8

ШхГхВ:
1000х600х430 мм

СТОЛЕШНИЦА:
цветное стекло 8 мм,
еврокромка, полировка, оклеена
цветной пленкой ORACAL. Углы
столешницы имеют радиус
скругления 10мм. Цвет стекла:
черный, белый, красный, синий,
желтый. Фиксация столешницы
посредством УФ склейки
металлических «пятак».

ПОДСТОЛЬЕ: МДФ крашенный.
Цвет: черный, белый.



к-во уп, шт	общий вес	общий объем
1	7,89 кг	0,15 м³

Колизей-9

ШхГхВ:
925х350х455 мм

СТОЛ: МДФ, шпон ценных
пород дерева (Дуб),
гнутоклеенный.
Цвет: орех, вишня, венге,
выбеленный дуб.



к-во уп, шт	общий вес	общий объем
2	24,9 кг	0,04 м³



- Сборно-разборная конструкция.
- Столешницы столов из прозрачного стекла 8 мм, обработка края - еврокромка.
- Углы столешниц прямоугольной формы закруглены, что уменьшает травмоопасность.
- Подстолье - крашенный МДФ, фанерованный МДФ шпон ценных пород дерева (Дуб)

ЖУРНАЛЬНЫЕ СТОЛЫ — МДФ



Сенатор-11

ШхГхВ:
750х750х440 мм

СТОЛЕШНИЦА: и полка - стекло 8мм. Фиксация столешницы посредством присосок.

ОПОРЫ: массив ценных пород древесины со вставками из хромированной стали. Цвет: орех, вишня, венге. Колесные опоры.

к-во уп, шт	общий вес	общий объем
2	16,2 кг	0,028 м ³



Сенатор-12

ШхГхВ:
750х750х440 мм

СТОЛЕШНИЦА: и полка - стекло 8мм. Углы столешницы имеют радиус скругления 10мм. Фиксация столешницы посредством присосок.

ОПОРЫ: массив ценных пород древесины со вставками из хромированной стали. Цвет: орех, вишня, венге. Колесные опоры.

к-во уп, шт	общий вес	общий объем
2	18,7 кг	0,028 м ³



Сенатор-13

ШхГхВ:
1000х600х440 мм

СТОЛЕШНИЦА: и полка - стекло 8мм. Углы столешницы имеют радиус скругления 10мм. Фиксация столешницы посредством присосок.

ОПОРЫ: массив ценных пород древесины со вставками из хромированной стали. Цвет: орех, вишня, венге. Колесные опоры.

к-во уп, шт	общий вес	общий объем
2	23,6 кг	0,028 м ³



Сенатор-2

ШхГхВ:
750х750х435 мм

СТОЛЕШНИЦА: стекло 8 мм. Фиксация столешницы посредством присосок.

ОПОРЫ: и полка массив ценных пород древесины со вставками из хромированной стали. Цвет: орех, вишня, венге. Колесные опоры.

к-во уп, шт	общий вес	общий объем
2	10,4 кг	0,028 м ³



Сенатор-2Н

ШхГхВ:
800х800х410 мм

СТОЛЕШНИЦА: стекло 8 мм. Фиксация столешницы посредством присосок.

ОПОРЫ: и полка массив ценных пород древесины со вставками из хромированной стали. Цвет: орех, вишня, венге. Колесные опоры.

к-во уп, шт	общий вес	общий объем
2	13,6 кг	0,023 м ³



Сенатор-4

ШхГхВ:
750х750х410 мм

СТОЛЕШНИЦА: стекло 8 мм. Углы столешницы имеют радиус скругления 10мм. Фиксация столешницы посредством присосок.

ОПОРЫ: и полка массив ценных пород древесины со вставками из хромированной стали. Цвет: орех, вишня, венге. Колесные опоры.

к-во уп, шт	общий вес	общий объем
2	16,3 кг	0,028 м ³

- Сборно-разборная конструкция.
- Столешницы из стекла 8 мм, еврокромка.
- Углы столешниц прямоугольной формы закруглены, что уменьшает травмоопасность.
- Полка - фанерованный МДФ.
- Опоры-массив ценных пород древесины со вставками из хромированной стали.
- Наличие колесных опор.

ЖУРНАЛЬНЫЕ СТОЛЫ — МДФ



Сенатор-5

ШхГхВ:
750х750х670 мм

СТОЛЕШНИЦА: стекло 8 мм. Фиксация столешницы посредством присосок.

ОПОРЫ: и полка массив ценных пород древесины со вставками из хромированной стали. Цвет: орех, вишня, венге.

к-во уп, шт	общий вес	общий объем
2	11,3 кг	0,025 м³



Сенатор-5Н

ШхГхВ:
800х800х670 мм

СТОЛЕШНИЦА: стекло 8 мм. Фиксация столешницы посредством присосок.

ОПОРЫ: и полка массив ценных пород древесины со вставками из хромированной стали. Цвет: орех, вишня, венге.

к-во уп, шт	общий вес	общий объем
2	14,4 кг	0,031 м³



Сенатор-7

ШхГхВ:
750х750х670 мм

СТОЛЕШНИЦА: стекло 8 мм. Углы столешницы имеют радиус скругления 10мм. Фиксация столешницы посредством присосок.

ОПОРЫ: и полка массив ценных пород древесины со вставками из хромированной стали. Цвет: орех, вишня, венге.

к-во уп, шт	общий вес	общий объем
2	17,4 кг	0,025 м³



Сенатор-3

ШхГхВ:
750х750х435 мм

СТОЛЕШНИЦА: стекло 8 мм. Углы столешницы имеют радиус скругления 10мм. Фиксация столешницы посредством присосок.

ОПОРЫ: и полка массив ценных пород древесины со вставками из хромированной стали. Цвет: орех, вишня, венге. Колесные опоры.

к-во уп, шт	общий вес	общий объем
2	19,7 кг	0,022 м³



Сенатор-6

ШхГхВ:
1000х600х670 мм

СТОЛЕШНИЦА: стекло 8 мм. Углы столешницы имеют радиус скругления 10мм. Фиксация столешницы посредством присосок.

ОПОРЫ: и полка массив ценных пород древесины со вставками из хромированной стали. Цвет: орех, вишня, венге.

к-во уп, шт	общий вес	общий объем
2	20,8 кг	0,026 м³

- Сборно-разборная конструкция.
- Столешницы из стекла 8 мм, еврокромка.
- Углы столешниц прямоугольной формы закруглены, что уменьшает травмоопасность.
- Полка - фанерованный МДФ, ценных пород дерева.
- Опоры-массив ценных пород древесины со вставками из хромированной стали.

ЖУРНАЛЬНЫЕ СТОЛЫ — ХАЙ-ТЕК

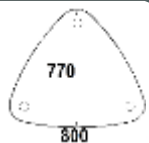

к-во уп, шт	общий вес	общий объем
2	11,7 кг	0,03 м³

Гранд-1

ШхГхВ:
800x800x420 мм

СТОЛЕШНИЦА - стекло 8 мм, еврокромка, полировка. Фиксация столешницы посредством УФ склейки металлических «пятак».

ОПОРЫ: хромированная стальная труба d50 мм. Цвет: хром.



к-во уп, шт	общий вес	общий объем
2	12,8 кг	0,03 м³

Гранд-6М

ШхГхВ:
800x800x420 мм

СТОЛЕШНИЦА - стекло 8 мм, еврокромка, полировка. Фиксация столешницы посредством УФ склейки металлических «пятак».

ОПОРЫ: хромированная стальная труба d50 мм. Цвет: хром.



к-во уп, шт	общий вес	общий объем
2	16,1 кг	0,03 м³

Гранд-8М

ШхГхВ:
800x800x420 мм

СТОЛЕШНИЦА - стекло 8 мм, еврокромка, полировка. Углы столешницы имеют радиус скругления 10мм. Фиксация столешницы посредством УФ склейки металлических «пятак».

ОПОРЫ: хромированная стальная труба d50 мм. Цвет: хром.



к-во уп, шт	общий вес	общий объем
2	13,9 кг	0,01 м³

Гранд-12

ШхГхВ:
600x600x415 мм

СТОЛЕШНИЦА - каленое стекло 6мм, еврокромка, полировка. Фиксация столешницы посредством УФ склейки металлических «пятак».

ОПОРЫ: профиль 40x20мм. Цвет: металл, черный.



к-во уп, шт	общий вес	общий объем
2	16,5 кг	0,03 м³

Гранд-6МП

ШхГхВ:
800x800x420 мм

СТОЛЕШНИЦА - стекло 8 мм, еврокромка, полировка. Фиксация столешницы посредством УФ склейки металлических «пятак».

ОПОРЫ: хромированная стальная труба d50 мм. Цвет: хром.



к-во уп, шт	общий вес	общий объем
2	21,3 кг	0,03 м³

Гранд-8МП

ШхГхВ:
800x800x420 мм

СТОЛЕШНИЦА - стекло 8 мм, еврокромка, полировка. Углы столешницы имеют радиус скругления 10мм. Фиксация столешницы посредством УФ склейки металлических «пятак».

ОПОРЫ: хромированная стальная труба d50 мм. Цвет: хром.

- Сборно-разборная конструкция.
- Столешницы из стекла 8 мм, еврокромка.
- Углы столешниц прямоугольной формы закруглены, что уменьшает травмоопасность.
- Полка: стекло 8мм, еврокромка, полировка.
- Опоры-хромированная стальная труба.

ЖУРНАЛЬНЫЕ СТОЛЫ — ХАЙ-ТЕК



к-во уп, шт	общий вес	общий объем
2	12,7 кг	0,026 м ³

Гранд-16

ШхГхВ:
1000х600х420 мм

СТОЛЕШНИЦА - стекло 8 мм, еврокромка, полировка. Фиксация столешницы посредством УФ склейки металлических «пятак».

ОПОРЫ: хромированная стальная труба d50 мм.
Цвет: хром.

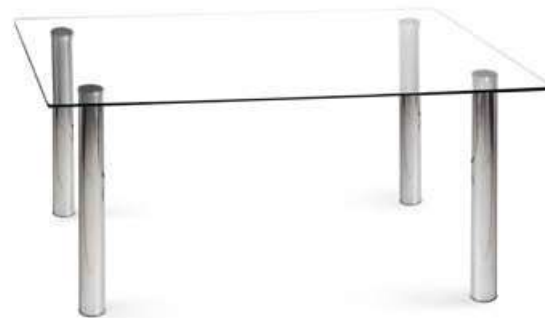

к-во уп, шт	общий вес	общий объем
2	13,3 кг	0,026 м ³

Гранд-10М

ШхГхВ:
1000х600х420 мм

СТОЛЕШНИЦА - стекло 8 мм, еврокромка, полировка. Углы столешницы имеют радиус скругления 10мм. Фиксация столешницы посредством УФ склейки металлических «пятак».

ОПОРЫ: хромированная стальная труба d50 мм.
Цвет: хром.

МЕТАЛЛИЧЕСКИЙ ПЯТАК



к-во уп, шт	общий вес	общий объем
2	16,2 кг	0,026 м ³

Гранд-17

ШхГхВ:
1000х600х420 мм

СТОЛЕШНИЦА - стекло 8 мм, еврокромка, полировка. Фиксация столешницы посредством УФ склейки металлических «пятак».

ОПОРЫ: хромированная стальная труба d50 мм.
Цвет: хром.



к-во уп, шт	общий вес	общий объем
2	21,2 кг	0,026 м ³

Гранд-10МП

ШхГхВ:
1000х600х420 мм

СТОЛЕШНИЦА - стекло 8 мм, еврокромка, полировка. Углы столешницы имеют радиус скругления 10мм. Фиксация столешницы посредством УФ склейки металлических «пятак».

ОПОРЫ: хромированная стальная труба d50 мм.
Цвет: хром.

- Сборно-разборная конструкция.
- Столешницы из стекла 8 мм, еврокромка.
- Углы столешниц прямоугольной формы закруглены, что уменьшает травмоопасность.
- Полка: стекло 8мм, еврокромка, полировка.
- Опоры-хромированная стальная труба.

ЖУРНАЛЬНЫЕ СТОЛЫ — ХАЙ-ТЕК



Гранд-2М mini

ШхГхВ:
600х600х450 мм

СТОЛЕШНИЦА - стекло 8 мм, еврокромка, полировка. Углы столешницы имеют радиус скругления 10мм. Фиксация столешницы посредством присосок.

ОПОРЫ: хромированная стальная труба d50 мм.
Цвет: хром.

к-во уп, шт	общий вес	общий объем
2	11,4 кг	0,045 м ³



Гранд-3М

ШхГхВ:
900х550х450 мм

СТОЛЕШНИЦА - стекло 8 мм, еврокромка, полировка. Углы столешницы имеют радиус скругления 10мм. Столешница имеет нанесенный рисунок в виде квадратов методом пескоструйной обработки. Фиксация столешницы посредством присосок.

ОПОРЫ: хромированная стальная труба d50 мм. Цвет: хром.

к-во уп, шт	общий вес	общий объем
2	14,1 кг	0,041 м ³

СИЛИКОНОВАЯ ПРИСОСКА



Гранд-2М

ШхГхВ:
750х750х450 мм

СТОЛЕШНИЦА - стекло 8 мм, еврокромка, полировка. Углы столешницы имеют радиус скругления 10мм. Фиксация столешницы посредством присосок.

ОПОРЫ: хромированная стальная труба d50 мм.
Цвет: хром.

к-во уп, шт	общий вес	общий объем
2	15,8 кг	0,043 м ³



Гранд-11

ШхГхВ:
900х550х435 мм

СТОЛЕШНИЦА - стекло 8 мм, еврокромка, полировка. Углы столешницы имеют радиус скругления 10мм. Столешница имеет нанесенный рисунок в виде квадратов методом пескоструйной обработки. Фиксация столешницы посредством присосок.

ОПОРЫ: профиль 40х40мм. Цвет: металлик.

к-во уп, шт	общий вес	общий объем
2	16,7 кг	0,023 м ³

- Сборно-разборная конструкция.
- Столешницы из стекла 8 мм, еврокромка.
- Углы столешниц прямоугольной формы закруглены, что уменьшает травмоопасность.
- Опоры-хромированная стальная труба.

ЖУРНАЛЬНЫЕ СТОЛЫ — ЛОФТ



Триада-12 Д

ШхГхВ:
600x600x450 мм

СТОЛЕШНИЦА: ДСП,
16мм. Кромка абс 2мм.
Цвет: выбеленный дуб,
венге.

ПОДСТОЛЬЕ: профиль
40x20мм. Цвет:
(порошковая покраска)
черный, белый, металл.

к-во уп, шт	общий вес	общий объем
2	7 кг	0,04 м³



Триада-12 СП

ШхГхВ:
600x600x450 мм

СТОЛЕШНИЦА: стекло
8 мм, еврокромка,
полировка. Фиксация
столешницы посредством
УФ склейки металлических
«пятаков».

ПОДСТОЛЬЕ: профиль
40x20мм. Цвет:
(порошковая покраска)
черный, белый, металл.

к-во уп, шт	общий вес	общий объем
2	10,4 кг	0,04 м³



Триада-17

ШхГхВ:
650x650x500 мм

СТОЛЕШНИЦА: стекло
8 мм, еврокромка,
полировка. Фиксация
столешницы посредством
УФ склейки металлических
«пятаков».

ПОДСТОЛЬЕ:
хромированная труба d50
мм, стальной блин d-380
мм, покрытый
нержавеющей сталью.

к-во уп, шт	общий вес	общий объем
2	8,1 кг	0,015 м³



Триада-14 Д

ШхГхВ:
600x600x480 мм

СТОЛЕШНИЦА: ДСП,
16мм. Кромка абс 2мм.
Цвет: выбеленный дуб,
венге.

ПОДСТОЛЬЕ: профиль
40x40мм. Цвет:
(порошковая покраска)
черный, белый, металл.

к-во уп, шт	общий вес	общий объем
2	8,8 кг	0,029 м³



Триада-14 СЧ

ШхГхВ:
600x600x480 мм

СТОЛЕШНИЦА: стекло 8мм,
оклеено пленкой ORACAL
черного цвета, еврокромка,
полировка. Фиксация
столешницы посредством
УФ склейки металлических
«пятаков».

ПОДСТОЛЬЕ: профиль
40x40мм. Цвет: (порошковая
покраска) черный, белый,
металлик.

к-во уп, шт	общий вес	общий объем
2	11,3 кг	0,029 м³



Триада-15 Д

ШхГхВ:
850x850x440 мм

СТОЛЕШНИЦА: ДСП
16мм, кромка абс 2мм.
Цвет: белый шагрень

ПОДСТОЛЬЕ: профиль
40x40 мм. Цвет:
(порошковая покраска)
черный, белый, металл.

к-во уп, шт	общий вес	общий объем
2	16,1 кг	0,05 м³

- Сборно-разборная конструкция.
- Столешницы столов выполнены из ДСП 16мм, кромка абс 2мм или стекло 8 мм.
- Пластиковые заглушки, защищающие напольное покрытие от царапин.
- Подстолье - металлокаркас, выполненный из профиля.
- Покраска методом высокотемпературного запекания.

ЖУРНАЛЬНЫЕ СТОЛЫ — ЛОФТ



к-во уп, шт	общий вес	общий объем
2	8,55 кг	0,053 м³

Триада-11 Д

ШхГхВ:
730x730x425 мм

СТОЛЕШНИЦА: ДСП,
16мм. Кромка абс 2мм.
Цвет: выбеленный дуб,
венге.

ПОДСТОЛЬЕ: профиль
25x25 мм. Цвет:
(порошковая покраска)
черный, белый, металл.



к-во уп, шт	общий вес	общий объем
2	12,1 кг	0,05 м³

Триада-11СМ

ШхГхВ:
730x730x425 мм

СТОЛЕШНИЦА: матовое
стекло 8 мм, еврокромка.
Фиксация столешницы
посредством УФ
склейки металлических
«пятак».

ПОДСТОЛЬЕ: профиль
25x25 мм. Цвет:
(порошковая покраска)
черный, белый, металл.



к-во уп, шт	общий вес	общий объем

Триада-16 Д

ШхГхВ:
1000x600x480мм

СТОЛЕШНИЦА: ДСП,
16мм. Кромка абс 2мм.
Цвет: выбеленный дуб,
венге, натурель.

ПОДСТОЛЬЕ: профиль
40x20 мм. Цвет:
(порошковая покраска)
черный, белый, металл.



к-во уп, шт	общий вес	общий объем

Триада-16 СЧ

ШхГхВ:
1000x600x480 мм

СТОЛЕШНИЦА: стекло
8мм, оклеено пленкой
ORACAL черного цвета,
еврокромка. Фиксация
столешницы посредством
УФ склейки металлических
«пятак».

ПОДСТОЛЬЕ: профиль
40x20 мм. Цвет:
(порошковая покраска)
черный, белый, металл.

- Сборно-разборная конструкция.
- Столешницы столов выполнены из ДСП 16мм, кромка абс 2мм или стекло 8 мм.
- Пластиковые заглушки, защищающие напольное покрытие от царапин.
- Подстолье - металлокаркас, выполненный из профиля.
- Покраска методом высокотемпературного запекания.

ЖУРНАЛЬНЫЕ СТОЛЫ — ЛОФТ

дуб сонома



к-во уп, шт	общий вес	общий объем
1	5,7 кг	0,022 м³

Триада-2

ШхГхВ:
580x300x630 мм

СТОЛЕШНИЦА - ДСП, 16мм.
Кромка абс 2мм. Цвет:
выбеленный дуб, венге.

СТОЛЕШНИЦА – фанера, 21мм
Цвет: дуб сонома, белый
шагрень, береза.

ПОДСТОЛЬЕ: профиль
20x20мм.

Цвет: черный, белый, металл
(порошковая покраска)

белый шагрень



к-во уп, шт	общий вес	общий объем
1	6,9 кг	0,02 м³

Триада-3

ШхГхВ:
500x390x630 мм

СТОЛЕШНИЦА - ДСП, 16мм.
Кромка абс 2мм. Цвет:
выбеленный дуб, венге.

СТОЛЕШНИЦА – фанера, 21мм
Цвет: дуб сонома, белый шагрень,
береза.

ПОДСТОЛЬЕ: профиль
20x20мм.

Цвет: черный, белый, металл
(порошковая покраска)

береза



к-во уп, шт	общий вес	общий объем
1	6,9 кг	0,02 м³

Триада-4

ШхГхВ:
500x390x630 мм

СТОЛЕШНИЦА - ДСП, 16мм.
Кромка абс 2мм. Цвет:
выбеленный дуб, венге.

СТОЛЕШНИЦА – фанера, 21мм
Цвет: дуб сонома, белый
шагрень, береза.

ПОДСТОЛЬЕ: профиль
20x20мм.

Цвет: черный, белый, металл
(порошковая покраска)



к-во уп, шт	общий вес	общий объем
2	8,2 кг	0,034 м³

Триада

ШхГхВ:
600x600x430 мм

СТОЛЕШНИЦА: ДСП с
фальшпанелью толщиной 40 мм.
Цвет: выбеленный дуб, венге,
орех.

ПОДСТОЛЬЕ: профиль 40x40,
40x20 мм.

Цвет: черный, алюминий
(порошковая покраска)



к-во уп, шт	общий вес	общий объем
2	7,3 кг	0,023 м³

Триада-20

ШхГхВ:
600x600x630 мм

СТОЛЕШНИЦА - ДСП, 16мм.
Кромка абс 2мм.
Цвет: выбеленный дуб, венге,
натуральный.

ПОДСТОЛЬЕ: труба d 20 мм.

Цвет: черный, белый, металл
(порошковая покраска)

- Сборно-разборная конструкция.
- Столешницы столов выполнены из ДСП 16мм, кромка абс 2мм или стекло 8 мм.
- Пластиковые заглушки, защищающие напольное покрытие от царапин.
- Подстолье - металлокаркас, выполненный из стальной трубы.
- Покраска методом высокотемпературного запекания.

СТОЛЫ ДЛЯ НОУТБУКА



Необук

ШхГхв: **600x370x550-820 мм**

СТОЛЕШНИЦА: МДФ

ПОДСТОЛЬЕ: профиль d-25мм, 16мм, регулировка высоты, колесные опоры, фиксация в рабочем положении.

Цвет: металлик/венге
черный/белый

к-во уп, шт	общий вес	общий объем
1	4,3 кг	0,031 м³



Сетбари-1

ШхГхв: **720x410x30-455 мм**

СТОЛЕШНИЦА: МДФ фанерованный с фальшпанелью

ПОДСТОЛЬЕ: профиль 20x10 мм, регулировка высоты – 12 положений, включая положение полного сложения.

Цвет: черный/белый

к-во уп, шт	общий вес	общий объем
1	5,9 кг	0,01 м³



ВЕШАЛКИ

Вешалки Корнид
отличает устойчивость,
функциональность и высокое
качество исполнения.
Разнообразный ассортимент
напольных и настенных
вешалок, современный и
эргономичный дизайн
позволит подобрать
идеальное решение для
Вашего интерьера.



Капричо-3

ВАРИАНТЫ ВЕШАЛОК

Неизменная часть интерьера – вешалка. Вешалки встраиваются в шкаф, ставятся на пол, вешаются на стену и используются как элемент декора.

Вешалки разделяются по назначению на 3 вида:



1 НАПОЛЬНЫЕ



2 ГАРДЕРОБНЫЕ



3 НАСТЕННЫЕ

ВЕШАЛКИ НАПОЛЬНЫЕ

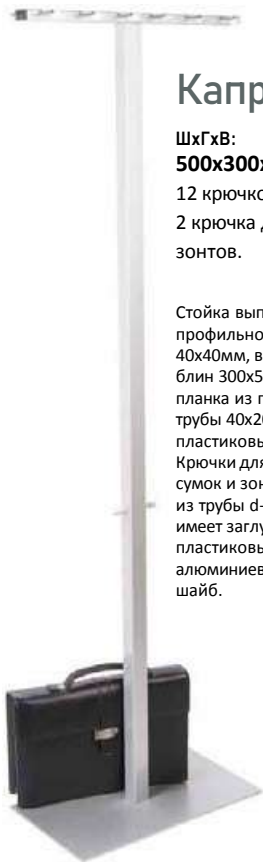

Капричо-1

ШхГхВ:
500x300x1780 мм
12 крючков для одежды,
2 крючка для сумок и
зонтов.

Стойка выполнена из профильной трубы 40x40мм, в основании блин 300x500x4мм. Верхняя планка из профильной трубы 40x20мм по торцам пластиковые заглушки. Крючки для одежды и сумок и зонтов выполнены из трубы d-10мм и имеет заглушки в виде пластиковых шариков или алюминиевых точеных шайб.

к-во уп, шт	общий вес	общий объем
2	8,9 кг	0,02 м ³



Капричо-2

ШхГхВ:
400x400x1780 мм
14 крючков для одежды.

Стойки и верхние стяжки выполнена из профильной трубы 40x20мм, в основании блин 400x400x4мм. Крючки для одежды и сумок и зонтов выполнены из трубы d-10мм и имеет заглушки в виде пластиковых шариков или алюминиевых точеных шайб.

к-во уп, шт	общий вес	общий объем
2	13,6 кг	0,05 м ³

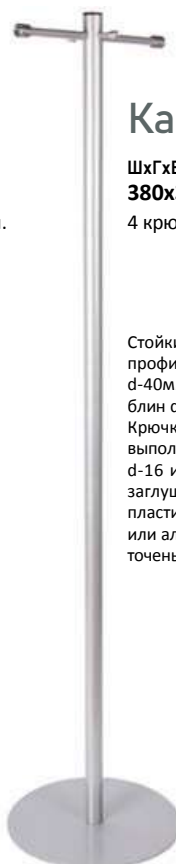

Капричо-3

ШхГхВ:
380x380x1780 мм
4 крючка для одежды.

Стойки выполнена из профильной трубы d-40мм, в основании блин d-380x4мм. Крючки для одежды выполнены из трубы d-16 и 10мм и имеют заглушки в виде пластиковых шариков или алюминиевых точеных шайб.

к-во уп, шт	общий вес	общий объем
2	7,1 кг	0,01 м ³

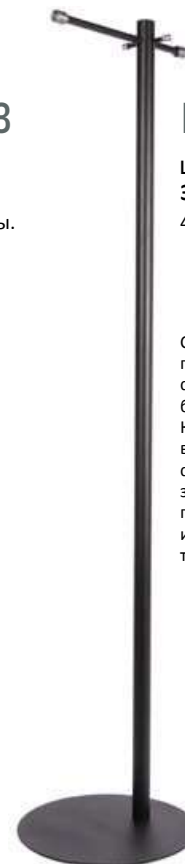

Капричо-4

ШхГхВ:
380x380x1780 мм
4 крючка для одежды.

Стойки выполнена из профильной трубы d-40мм, в основании блин d-380x4мм. Крючки для одежды выполнены из трубы d-16 и 10мм и имеют заглушки в виде пластиковых шариков или алюминиевых точеных шайб.

к-во уп, шт	общий вес	общий объем
2	6,6 кг	0,01 м ³



Капричо-5

ШхГхВ:
400x400x1780 мм
10 крючков для одежды.

Стойки и верхние стяжки выполнена из профильной трубы 40x20мм, в основании блин 400x400x4мм. Крючки для одежды и сумок и зонтов выполнены из трубы d-10мм и имеет заглушки в виде пластиковых шариков или алюминиевых точеных шайб. Вешалка оснащена зеркальным полотном 360x1000мм

к-во уп, шт	общий вес	общий объем
3	17,2 кг	0,06 м ³

- Сборно-разборная конструкция.

- Стальная труба, порошковая покраска.

- Покраска методом высокотемпературного запекания.

- Цветовые решения: черный и металлик.

- Войлочные подпятники, защищают пол от царапин.

ВЕШАЛКИ НАПОЛЬНЫЕ



КР-10

ШхГхВ:
450x450x1820 мм
5 крючков для одежды,
4 крючка для сумок и зонтов.

к-во уп, шт	общий вес	общий объем
2	3,2 кг	0,01 м³

Стойки и ножки выполнена из трубы d-25мм. Крючки для одежды и сумок и зонтов из трубы d-10мм и имеет заглушки в виде пластиковых шариков.



КР-10Л

ШхГхВ:
450x450x1820 мм
5 крючков для одежды.

к-во уп, шт	общий вес	общий объем
2	3,1 кг	0,01 м³

Стойки и ножки выполнена из трубы d-25мм. Крючки для одежды из трубы d-10мм и имеет заглушки в виде пластиковых шариков.



КР-14

ШхГхВ:
500x500x1820 мм
3 крючка для одежды.

к-во уп, шт	общий вес	общий объем
2	2,7 кг	0,01 м³

Стойки и ножки выполнена из трубы d-25мм. Крючки для одежды из трубы d-10мм и имеет заглушки в виде пластиковых шариков.



КР-20

ШхГхВ:
490x490x1900 мм
4 крючка для одежды.

к-во уп, шт	общий вес	общий объем
2	2,2 кг	0,01 м³

Стойки выполнена из трубы d-20мм, ножки - из 16мм трубы. Крючки для одежды из трубы d-10мм и имеет заглушки в виде пластиковых шариков.

- Сборно-разборная конструкция.
- Стальная труба, порошковая покраска.
- Шарик-заглушки-пластик.
- Цветовые решения: алюминий, белый, черный, металл.
- Фурнитура окрашена в цвет изделия.

ВЕШАЛКИ НАПОЛЬНЫЕ



Крауз-1

ШхГхВ:
470x470x1860 мм

4 крючка для одежды,
2 крючка для
сумок и зонтов.

Стойка выполнена
из трубы 25x25мм,
основание - обруч из
трубы d-10мм и полосы
25x4мм. Крючки - полоса
25x4мм. Крючки для
сумок и зонтов - d10мм



Крауз-2

ШхГхВ:
470x470x1860 мм

4 крючка для одежды.

Стойка выполнена
из трубы 25x25мм,
основание - обруч из
трубы d-10мм и полосы
25x4мм. Крючки - полоса
25x4мм. Крючки - полоса
25x4мм.



Крауз-3

ШхГхВ:
310x310x1860 мм

4 крючка для одежды,
2 крючка для
сумок и зонтов.

Стойка выполнена из
трубы 25x25мм, основание
- из стальной полосы
25x4мм. Крючки -полоса
25x4мм. Крючки для сумок
и зонтов - d10мм



Крауз-4

ШхГхВ:
310x310x1860мм

4 крючка для одежды.

Стойка выполнена из
трубы 25x25мм, основание
- из стальной полосы
25x4мм. Крючки -полоса
25x4мм.

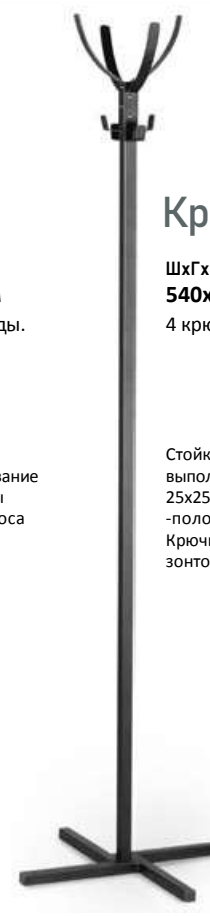

Крауз-5

ШхГхВ:
540x540x1860 мм

4 крючка для одежды.

Стойка и основание
выполнены из трубы
25x25мм. Крючки
-полоса 25x4мм.
Крючки для сумок и
зонтов - d10мм



Крауз-6

ШхГхВ:
540x540x1860 мм

4 крючка для одежды,
2 крючка для сумок и
зонтов.

Стойка и основание
выполнены из трубы
25x25мм. Крючки
-полоса 25x4мм.
Крючки для сумок и
зонтов - d10мм

к-во уп, шт	общий вес	общий объем
2	5,2 кг	0,01 м ³

к-во уп, шт	общий вес	общий объем
2	5,1 кг	0,01 м ³

к-во уп, шт	общий вес	общий объем
2	5 кг	0,01 м ³

к-во уп, шт	общий вес	общий объем
2	4,8 кг	0,01 м ³

к-во уп, шт	общий вес	общий объем
2	4 кг	0,01 м ³

к-во уп, шт	общий вес	общий объем
2	4,2 кг	0,01 м ³

- Сборно-разборная конструкция.
- Материал:стальной профиль, стальная полоса.
- Покрытие: порошковая краска.
- Основные соединения - резьбовые, что увеличивает срок эксплуатации изделия и упрощает сборку.

ВЕШАЛКИ ГАРДЕРОБНЫЕ



KP-11.2

ШхГхВ:
1025x570x1850 мм
 По 6 крючков для
 одежды с каждой
 стороны.

Стойки и ножки выполнены из трубы d-25мм, стяжки - d-16мм и d-25мм. Крючки для одежды из трубы d-10мм и имеет заглушки в виде пластиковых шариков.

к-во уп, шт	общий вес	общий объем
1	7,2 кг	0,01 м ³



KP-11M

ШхГхВ:
1025x570x1900 мм
 По 6 крючков для одежды
 с каждой стороны.

Стойки и ножки выполнены из трубы d-25мм, стяжки d-16мм и d-25мм. Крючки для одежды из трубы d-10мм, заглушки - пластиковые шарики. Вешалка имеет колесные опоры.

к-во уп, шт	общий вес	общий объем
1	7,5 кг	0,01 м ³



KP-13

ШхГхВ:
1025x570x1845 мм
 По 2 крючка для
 одежды с каждой
 стороны.

Вешалка выполнена из трубы d-25мм. Крючки для одежды из трубы d-10мм и имеет заглушки в виде пластиковых шариков.

к-во уп, шт	общий вес	общий объем
1	5,8 кг	0,013 м ³



KP-13M

ШхГхВ:
1025x570x1905 мм
 По 2 крючка для одежды
 с каждой стороны.

Вешалка выполнена из трубы d-25мм. Крючки для одежды из трубы d-10мм и имеет заглушки в виде пластиковых шариков. Вешалка имеет колесные опоры.

к-во уп, шт	общий вес	общий объем
1	6,3 кг	0,013 м ³

- Сборно-разборная конструкция.
- Материал: стальная труба.
- Фурнитура: окрашена в цвет изделия. Шарики-заглушки: пластик.
- Цветовые решения: белый, черный металлик.
- Покрытие: порошковая покраска, осуществляется методом высокотемпературного запекания.

ВЕШАЛКИ ГАРДЕРОБНЫЕ



КР-12

ШхГхВ:

1200х600х1800 мм

По 11 крючков для одежды с каждой стороны.

Стойки выполнена из трубы 25х25мм, рама -25х25мм, нижний элемент верхней рамы - d-25мм . Крючки для одежды из трубы d-10мм и имеет заглушки в виде пластиковых шариков.

к-во уп, шт	общий вес	общий объем
2	11,4 кг	0,174 м ³



КР-12М

ШхГхВ:

1200х600х1850 мм

По 11 крючков для одежды с каждой стороны.

Стойки выполнена из трубы 25х25мм, рама -25х25мм, нижний элемент верхней рамы - d-25мм . Крючки для одежды из трубы d-10мм и имеет заглушки в виде пластиковых шариков. Вешалка имеет колесные опоры.

к-во уп, шт	общий вес	общий объем
2	11,4 кг	0,174 м ³



КР-12Л

ШхГхВ:

1200х600х1870 мм

По 10 крючков для одежды с каждой стороны.

Стойки выполнена из трубы 25х25мм, стяжки - 40х20мм . Крючки для одежды из трубы d-10мм и имеет заглушки в виде пластиковых шариков.

к-во уп, шт	общий вес	общий объем
2	10,3 кг	0,04 м ³



КР-12ЛМ

ШхГхВ:

1200х600х1930 мм

По 10 крючков для одежды с каждой стороны.

Стойки выполнена из трубы 25х25мм, стяжки - 40х20мм . Крючки для одежды из трубы d-10мм и имеет заглушки в виде пластиковых шариков. Вешалка имеет колесные опоры.

к-во уп, шт	общий вес	общий объем
2	10,5 кг	0,04 м ³

- Сборно-разборная конструкция.
- Материал: стальная труба.
- Фурнитура: окрашена в цвет изделия. Шарик-заглушки: пластик.
- Цветовые решения: белый, черный металлик.
- Покрытие: порошковая покраска, осуществляется методом высокотемпературного запекания.

ВЕШАЛКИ ГАРДЕРОБНЫЕ



Вешалка выполнена из трубы d-25мм. Крючки для одежды из трубы d-10мм и имеет заглушки в виде пластиковых шариков.

KP-15

ШхГхВ: 460x530x1735 мм
По 4 крючка для одежды с каждой стороны.

к-во уп, шт	общий вес	общий объем
2	4,4 кг	0,077 м ³



Вешалка выполнена из трубы d-25мм. Крючки для одежды из трубы d-10мм и имеет заглушки в виде пластиковых шариков.

KP-110

ШхГхВ: 660x530x1770 мм
По 6 крючков для одежды с каждой стороны.

к-во уп, шт	общий вес	общий объем
2	5,4 кг	0,09 м ³



Вешалка выполнена из трубы d-25мм.

KP-160УС

ШхГхВ: 1200x530x1610 мм
Усилена доп. стяжкой.

к-во уп, шт	общий вес	общий объем
1	5,4 кг	0,053 м ³



Вешалка выполнена из трубы d-25мм.

KP-160

ШхГхВ: 1200x530x1610 мм

к-во уп, шт	общий вес	общий объем
1	4,6 кг	0,053 м ³



Вешалка выполнена из трубы d-25мм. Вешалка имеет колесные опоры.

KP-160М

ШхГхВ: 1210x540x1660 мм
Наличие колесных опор.

к-во уп, шт	общий вес	общий объем
1	5,1 кг	0,053 м ³

- Сборно-разборная конструкция.
- Материал: стальная труба.
- Фурнитура: окрашена в цвет изделия. Шарик-заглушки: пластик.
- Цветовые решения: белый, черный металлик.
- Покрытие: порошковая покраска, осуществляется методом высокотемпературного запекания.

ВЕШАЛКИ МОНОЛИТНЫЕ

- Монолитная конструкция.
- Материал: стальная труба, покрытие-порошковая покраска.
- Шарики-заглушки-пластик.
- Цветовые решения: белый, черный металлик.
- Фурнитура окрашена в цвет изделия.



KP-130

ШхГхВ:
525x390x1230 мм
2 крючка для сумок и зонтов.

Вешалка сварная, выполнена из трубы d-25мм. Перемычка и крючки для сумок и зонтов из трубы d-10мм.

к-во уп, шт	общий вес	общий объем
1	2 кг	0,2 м ³



KP-185

ШхГхВ:
480x480x1805 мм
4 крючка для одежды.

Вешалка сварная, выполнена из трубы d-25мм. Перемычка и крючки для сумок и зонтов из трубы d-10мм.

к-во уп, шт	общий вес	общий объем
1	2,3 кг	0,8 м ³



KP-190

ШхГхВ:
500x500x1850 мм
4 крючка для одежды, 2 парных крючка для сумок и зонтов.

Вешалка сварная, выполнена из трубы d-25мм. Перемычка и крючки для сумок и зонтов из трубы d-10мм.

к-во уп, шт	общий вес	общий объем
1	3 кг	0,8 м ³

ВЕШАЛКИ НАСТЕННЫЕ



Шубер-3

ШхГхВ: 420x105x230 мм

Основание и 3 крючка - массив.
Цвет: натуральный, белый, венге.



Шубер-6

ШхГхВ: 500x65x100 мм

Основание- массив. Цвет основания: натуральный, белый, венге. 6 металлических крючков, порошковая краска. Цвет крючков: черный и белый.



Эльда-2

ШхГхВ: 670x280x285 мм

6 передвижных крючков, полка для
головных уборов.

к-во уп, шт	общий вес	общий объем
1	2,3 кг	0,011 м³



Шубер-2

ШхГхВ: 585x70x160 мм

Основание- массив. Цвет основания: натуральный, белый, венге. 5 металлических крючков, порошковая краска. Цвет крючков: черный и белый.

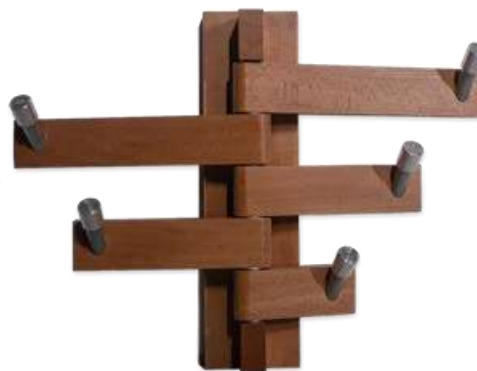

Шубер-5

ШхГхВ: 500x380x80 мм

Основание- массив, 5 крючков.

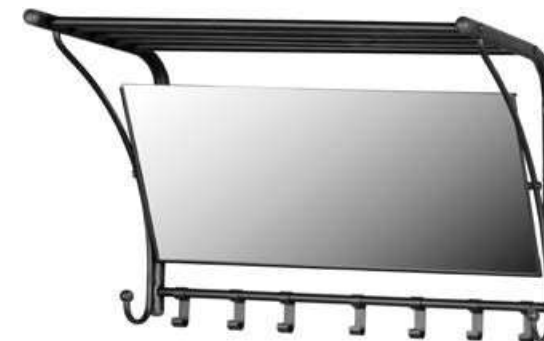

Эльда-1

ШхГхВ: 760x350x480 мм

7 передвижных крючков, поворотное зеркало
300x700мм, полка для головных уборов.

к-во уп, шт	общий вес	общий объем
1	6 кг	0,015 м³

ЗЕРКАЛА

Для дизайна интерьера зеркала, как элемент декора, играют значительную роль. Широкий ассортимент напольных и настенных зеркал позволит подобрать идеальный вариант.



ГлассВальд

ТИПЫ КРЕПЛЕНИЯ НАСТЕННЫХ ЗЕРКАЛ

1 Крепление через сквозные отверстия:

ПРЕИМУЩЕСТВА:

- Самый жесткий вид креплений

ВАЖНО УЧИТЫВАТЬ:

- Наиболее дорогой тип креплений
- Крепежные элементы уменьшают зону видимости
- При наличии неровности стен возрастает риск, что зеркало лопнет (большое напряжение)
- Установка требует точности разметки отверстий (допуск минимален)

2 Точечные крепления (коннекторы):

ПРЕИМУЩЕСТВА:

- На втором месте по жесткости крепления
- Более низкие требования к неровностям стен

ВАЖНО УЧИТЫВАТЬ:

- Эстетическая составляющая (все крепления видимые)
- Установка требует точности разметки отверстий (допуск минимален)

3 Скрытые крепления:

ПРЕИМУЩЕСТВА:

- Наиболее экономичные крепления
- Эстетическая составляющая. По определению крепления не видны
- Легкость в установке (возможность ошибки при сверловки стен).
- Достаточно бытовых навыков для установки

ВАЖНО УЧИТЫВАТЬ:

- Ограниченная жесткость фиксации зеркального полотна

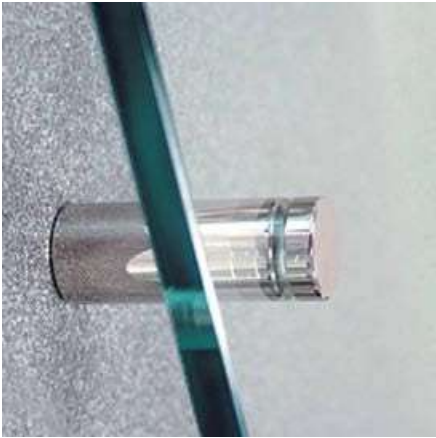

ЗЕРКАЛА НАСТЕННЫЕ — КЛАССИК

- Минималистический стиль (универсальность)
- Скрытый тип креплений
- В комплект входит вся необходимая фурнитура

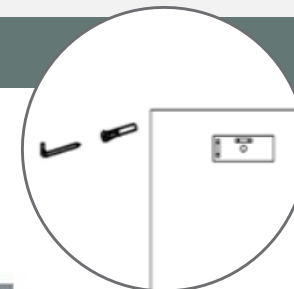

Классик-1

ВхШхГ: 1000х600х4 мм

к-во уп, шт	общий вес	общий объем
1	6,5 кг	0,018 м³



Классик-1.2

ВхШхГ: 805х498х4 мм

к-во уп, шт	общий вес	общий объем
1	4,4 кг	0,012 м³



Классик-4

ВхШхГ: 600х600х4 мм

к-во уп, шт	общий вес	общий объем
1	4 кг	0,011 м³



Классик-4.2

ВхШхГ: 475х475х4 мм

к-во уп, шт	общий вес	общий объем
1	2,5 кг	0,007 м³



Классик-3

ВхШхГ: 1000х600х4 мм

к-во уп, шт	общий вес	общий объем
1	5,3 кг	0,018 м³



Классик-3.2

ВхШхГ: 805х498х4 мм

к-во уп, шт	общий вес	общий объем
1	3,6 кг	0,012 м³



Классик-2

ВхШхГ: 1000х600х4 мм

к-во уп, шт	общий вес	общий объем
1	6,1 кг	0,018 м³



Классик-2Л

ВхШхГ: 1000х350х4 мм

к-во уп, шт	общий вес	общий объем
1	3,8 кг	0,011 м³



Классик-5

ВхШхГ: 600х600х4 мм

к-во уп, шт	общий вес	общий объем
1	3,2 кг	0,011 м³



Классик-5.2

ВхШхГ: 475х475х4 мм

к-во уп, шт	общий вес	общий объем
1	2,1 кг	0,007 м³

ЗЕРКАЛА НАСТЕННЫЕ НА ПОДЛОЖКЕ

- Подложка зеркала выполнена из 16 мм ЛДСП (600х1000мм), АБС кромка 2мм.
- Зеркальное полотно: 530х865 (мм).
- Тип крепления: скрытое
- Тип установки: вертикальное и горизонтальное

Особенности:

- Возможность подобрать зеркало под цвет мебели
- Традиционный стиль



Каро

ВхШхГ: **1000х600х20 мм**
цвет венге

к-во уп, шт	общий вес	общий объем
1	11,5 кг	0,019 м³



Каро

ВхШхГ: **1000х600х20 мм**
цвет вишня

к-во уп, шт	общий вес	общий объем
1	11,5 кг	0,019 м³



Каро

ВхШхГ: **1000х600х20 мм**
цвет орех

к-во уп, шт	общий вес	общий объем
1	11,5 кг	0,019 м³

ЗЕРКАЛА НАСТЕННЫЕ В РАМЕ

- Материал рамы: МДФ облицованный текстурным покрытием
- Ширина профиля рамы: 50 мм
- Размер зеркального полотна 514x914 мм или 350x558 мм
- Тип установки: вертикальное и горизонтальное
- Тип крепления: скрытое
- Особенности:
 - Разнообразие цветовой гаммы

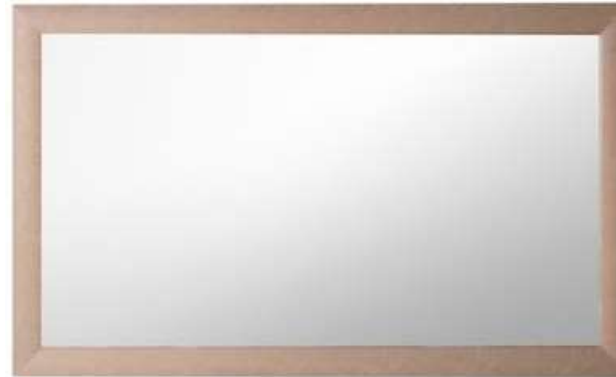

Катаро-1

ВхШхГ: 1000x600x20 мм
Размер зеркального полотна 514x914 мм

к-во уп, шт	общий вес	общий объем
1	7 кг	0,019 м³

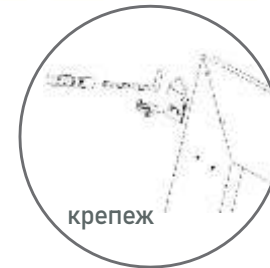

Катаро-2

ВхШхГ: 644x436x20 мм
Размер зеркального полотна 350x558 мм

к-во уп, шт	общий вес	общий объем
1	3,5 кг	0,009 м³



ЗЕРКАЛА НАСТЕННЫЕ В РАМЕ

В качестве рамы может быть использован не только багет (мдф или пластик), но и алюминиевый профиль. Зеркало в алюминиевой раме прочное и легкое, оно прекрасно впишется в интерьер в стиле хай-тек.

- Зеркало выполнено в раме из алюминиевого профиля шириной 20 мм
- Крепление закрыто основной рамой.
- Тип установки: вертикальное и горизонтальное

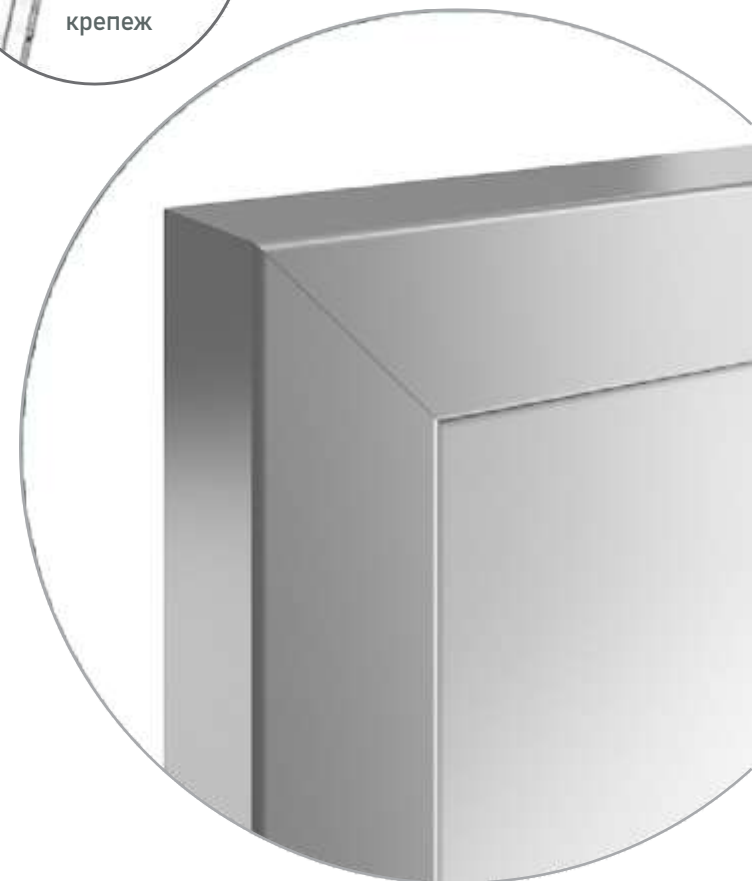

Эльда-4

ВхШхГ: 590x380x20 мм

к-во уп, шт	общий вес	общий объем
1	2,5 кг	0,007 м ³

ЗЕРКАЛА НАСТЕННЫЕ — МАССИВ



ГлассВальд-1

ВхШхГ: 1000x753x25 мм

Рама выполнена из брашированного массива ценных пород.

Зеркальное полотно: 1000x600мм.

Крепление к стене: скрытое.

Цвет: венге, орех, натуральный, выбеленный дуб.

к-во уп, шт	общий вес	общий объем
1	9,6 кг	0,023 м ³



ГлассВальд-3

ВхШхГ: 1000x600x15 мм

Обрамление из опалубы ценных пород натуральной древесины с имитацией слэба. Зеркальное полотно: 1000x600мм. Крепление к стене: скрытое. Цвет: венге, орех, натуральный, выбеленный дуб.

к-во уп, шт	общий вес	общий объем
1	6,8 кг	0,019 м ³



ГлассВальд-2

ВхШхГ: 807x580x25 мм

Рама выполнена из брашированного массива ценных пород.

Зеркальное полотно: 805x498мм. Крепление к стене: скрытое. Цвет: венге, орех, натуральный, выбеленный дуб.

Крепление к стене: скрытое. Цвет: венге, орех, натуральный, выбеленный дуб.

к-во уп, шт	общий вес	общий объем
1	5,9 кг	0,015 м ³



Руна-3

ВхШхГ: 1000x650x45мм

Основание (650x100x45мм) выполнено из массива ценных пород. Зеркальное полотно вставное. Крепление к стене: скрытое. Цвет: черный.

к-во уп, шт	общий вес	общий объем
2	8,6 кг	0,025 м ³

ЗЕРКАЛА НАВЕСНЫЕ ДЛЯ ШКАФОВ



Классик 10

Особенности зеркал в металлических шкафах:

- Зеркала предназначенные для крепления в металлических шкафах.
- Благодаря зацепу с обратной стороны зеркального полотна, обеспечивается 100% фиксация.

Классик 10

ВхШхГ:
600x200x4 мм

к-во уп, шт	1
общий вес	1,4 кг
общий объем	0,002 м ³

Классик-6

ВхШхГ:
700x250x4 мм

к-во уп, шт	1
общий вес	1,9 кг
общий объем	0,003 м ³

Классик-11

ВхШхГ:
250x200x4 мм

к-во уп, шт	1
общий вес	1,4 кг
общий объем	0,002 м ³

Классик-7

ВхШхГ:
700x300x4 мм

к-во уп, шт	1
общий вес	2,4 кг
общий объем	0,003 м ³

Зеркало навесное для шкафов и гардеробов



Классик 7



ЗЕРКАЛА НАПОЛЬНЫЕ



Сборно-разборная конструкция.
 Материал каркаса: сталь
 Покрытие: порошковая покраска
 Зерк. полотно - 1000x350мм
 Материал заглушек: пластик
 Фиксация зеркала: в 4х точках.

Топаз-1

ШхГхВ: 420x420x1805 мм

Цвет каркаса: белый, черный, металллик

к-во уп, шт	общий вес	общий объем
2	8,2 кг	0,031 м ³



Сборно-разборная конструкция.
 Материал каркаса: сталь
 Покрытие: порошковая покраска
 Зерк. полотно - 1000x350мм
 Материал заглушек: пластик
 Фиксация зеркала: в 4х точках.

Топаз-4

ШхГхВ: 500x500x1800 мм

Цвет каркаса: белый, черный, металллик

к-во уп, шт	общий вес	общий объем
1	6,2 кг	0,018 м ³



Сборно-разборная конструкция.
 Наличие колесных опор позволяет с легкостью перемещать зеркало.
 Зеркало имеет возможность изменения угла наклона зеркального полотна.
 Материал каркаса: стальная труба.
 Покрытие: порошковая покраска
 Материал заглушек: пластик
 Зеркальное полотно: 1150x350мм
 Фиксация зеркала: в 4х точках.

Топаз-5

ШхГхВ: 420x400x1690 мм

Цвет: черный, металллик
 Мобильные, поворотные

к-во уп, шт	общий вес	общий объем
1	8,5 кг	0,027 м ³



Сборно-разборная конструкция.
 Наличие колесных опор позволяет с легкостью перемещать зеркало.
 Зеркало имеет возможность изменения угла наклона зеркального полотна.
 Материал каркаса: стальная труба.
 Покрытие: порошковая покраска
 Материал заглушек: пластик
 Зеркальное полотно: 1150x350мм
 Фиксация зеркала: в 4х точках.

Топаз-6

ШхГхВ: 420x400x1690 мм

Цвет: черный, металллик
 Мобильные, поворотные

к-во уп, шт	общий вес	общий объем
1	9,2 кг	0,027 м ³



Сборно-разборная конструкция.
 Зеркало поворотное.
 Стойка выполнена из металлической трубы d40мм и d16мм. В основании металлический блин d400мм.
 Покрытие: порошковая покраска.
 Фиксация зеркала в 2х точках.
 Зеркальное полотно 350x1120мм.

Топаз-7

ШхГхВ: 400x400x1750 мм

Цвет: черный, металллик
 Мобильные, поворотные

к-во уп, шт	общий вес	общий объем
1	3,5 кг	0,01 м ³

АКСЕССУАРЫ

Мебель малых форм подразумевает достаточно широкий спектр изделий, который мы с Вами ежедневно используем. Это и цветочницы, и банкетки, и аксессуары к гаджетам, без которых мы уже не представляем свое существование и многое другое.



КР-2

СКАМЕЙКА НА МЕТАЛЛОКАРКАСЕ

- Сборно-разборная конструкция.
- Доска сиденья выполнена из пластикового бруса, окрашенного в массу.
- Основание скамейки выполнено из металлического профиля 25x25мм, окрашенного методом высокотемпературного запекания.
- Ножки скамьи оснащены пластиковыми заглушками для предотвращения появления царапин на полу в процессе эксплуатации.
- Цвет основания: черный муар, металллик.



Флост-7

ШхГ хВ:
1000x400x750 мм
бежевый/черный



Флост-7

ШхГ хВ:
1000x400x750 мм
бежевый/металлик



Флост-7

ШхГ хВ:
1000x400x750 мм
венге/металлик



Флост-1

ШхГ хВ:
1000x400x450 мм
бежевый/черный



Флост-1

ШхГ хВ:
1000x400x450 мм
бежевый/металлик



Флост-1

ШхГ хВ:
1000x400x450 мм
венге/металлик

ПОЛКИ ДЛЯ ОБУВИ АРХЕЛЬ



- Обувница сборно-разборная, выполнен из круглой трубы диаметром 25 мм и 10мм.
- Порошковая покраска каркаса выполнена методом высокотемпературного запекания Пластиковые заглушки предотвращают пол от царапин.
- Возможно наращивания основного модуля полноценными дополнительными полками и полками для сапог.



Архель-1

ШхГхВ:

625х438х371 мм

основной модуль,
цвет: металлик, черный

к-во уп, шт	общий вес	общий объем
1	3,6 кг	0,012 м³



Архель-1.2

ШхГхВ:

625х438х214 мм

модуль для сапог, цвет:
металлик, черный

к-во уп, шт	общий вес	общий объем
1	2 кг	0,012 м³

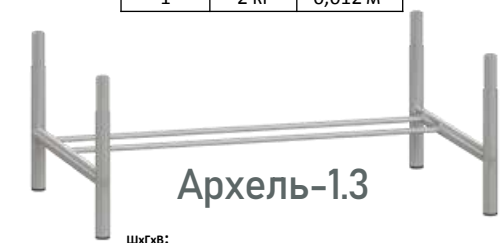

Архель-1.3

ШхГхВ:

625х438х214 мм

дополнительный модуль, цвет:
металлик, черный

к-во уп, шт	общий вес	общий объем
1	1,8 кг	0,012 м³



ЦВЕТОЧНИЦЫ, ПЮПИТРЫ



Цветочница КР-2

ШхГхВ: **500x500x880 мм**
черный, металл

к-во уп, шт	общий вес	общий объем
1	2,2 кг	0,011 м³

Основание: стальная труба. Оснащена кашпо для цветочных горшков (4шт), диаметр каждого кашпо-15 см. Покрытие: порошковая покраска. Фурнитура в цвет изделия.



Цветочница КР-3

ШхГхВ: **500x500x1280 мм**
черный, металл

к-во уп, шт	общий вес	общий объем
2	3 кг	0,012 м³

Основание: стальная труба. Оснащена кашпо для цветочных горшков (6шт), диаметр каждого кашпо-15 см. Покрытие: порошковая покраска. Фурнитура в цвет изделия.



Цветочница КР-4

ШхГхВ: **600x600x1700мм**
черный, металл

к-во уп, шт	общий вес	общий объем
2	3 кг	0,012 м³

Основание: профильная труба 20x20мм. Полки выполнены из листовой стали и имеют ребра жесткости. Сборка осуществляется при помощи кронштейнов и винтов, что обеспечивает максимальную жесткость конструкции. Цветочница имеет 4 регулятора опор для выравнивания на поверхности пола. Порошковая покраска.



Пюпитр КУТЬЕР-1

ШхГхВ: **510x380x850/1450 мм**
черный, металл

к-во уп, шт	общий вес	общий объем
2	9,3 кг	0,015 м³

Основание - блин диаметром 380 мм, окрашен методом высокотемпературного запекания. Вертикальная стойка - труба d 25 и 16мм. Регулировка высоты. Поверхность для бумажного носителя выполнена из 2 мм стали размером: 500x310 мм



Пюпитр КУТЬЕР-2

ШхГхВ: **510x380x850/1450 мм**
черный/нержавеющая сталь

к-во уп, шт	общий вес	общий объем
2	9,3 кг	0,015 м³

Основание - блин диаметром 380мм, с покрытием из полированной нержавеющей стали. Вертикальная стойка - труба d25 и d16мм. Регулировка высоты. Поверхность для бумажного носителя выполнена из 2 мм стали размером: 500x310 мм



Подставка для зонтов

ШхГхВ: **250x250x450 мм**
Черный/черный

к-во уп, шт	общий вес	общий объем
1	кг	0,01м³

Стойка сборно-разборная, выполнена из профильной трубы 20x20мм и 10x10мм. Подставка для воды - высокопрочный пластик с ребрами жесткости. Порошковая покраска.

ПОДСТАВКИ ПОД НОГИ

СанПиН 2.2.2/2.4.1340-03
ГОСТ 12.2.032-78 Система стандартов безопасности труда (ССБТ).
Рабочее место при выполнении работ сидя. Общие эргономические требования п.2.7



ОТ-1

ШхГхВ: 350x435x230 мм

к-во уп, шт	общий вес	общий объем
1	3,5 кг	0,01 м³



ОТ-2

ШхГхВ: 350x435x230 мм

к-во уп, шт	общий вес	общий объем
1	4,2 кг	0,01 м³



ОТ-4

ШхГхВ: 350x435x230 мм

к-во уп, шт	общий вес	общий объем
1	4,8 кг	0,0 м³



- Сборно-разборная конструкция.
- Основание выполнено из трубы сечением 25 мм, и стяжками из 10 трубы.
- Подставка ДСП 16 мм, кромка абс 0,4 мм.
- ОТ-1 и ОТ-2 покрытие рифленая резина.
- ОТ-4 покрытие рифленая поверхность.
- Угол наклона от 0° до 20°, высота подложки меняется от 55 до 165 мм
- Цветовые решения: черный и металлик.

ОБЕДЕННЫЕ СТОЛЫ

Берлен-5

Стильные и современные обеденные столы Корнид прекрасно впишутся в интерьер. Столы из массива натурального дерева (дуб или ясень) долговечны и экологически безопасны.



ОБЕДЕННЫЕ СТОЛЫ — МАССИВ

Берлен-1



ШхГхВ: **1100x1100x770 мм**

СТОЛЕШНИЦА: d-1100x10мм,
каленное, прозрачное стекло, еврокромка.
Крепление на металлический пятак,
приклеенный посредством УФ склейки.

ПОДСТОЛЬЕ: массив ценных пород.
Цвет: натуральный массив, венге,
выбеленный дуб.

к-во уп, шт	общий вес	общий объем
2	34,7 кг	0,1 м ³

Берлен-2



ШхГхВ: **1100x1100x770 мм**

СТОЛЕШНИЦА: d-1100x10мм,
каленное, прозрачное стекло, еврокромка.
Крепление на металлический пятак,
приклеенный посредством УФ склейки.

ПОДСТОЛЬЕ: массив ценных пород.
Цвет: натуральный массив, венге,
выбеленный дуб.

к-во уп, шт	общий вес	общий объем
2	34,7 кг	0,051 м ³

Берлен-4



ШхГхВ: **1300x1300x729 мм**

СТОЛЕШНИЦА: d-1300x10мм,
каленное, прозрачное стекло, еврокромка.
Крепление на металлический пятак,
приклеенный посредством УФ склейки.

ПОДСТОЛЬЕ: массив ценных пород.
Цвет: натуральный массив, венге,
выбеленный дуб.

к-во уп, шт	общий вес	общий объем
2	55,3 кг	0,072 м ³

- Сборно-разборная конструкция.
- Столешницы из каленого прозрачного стекла 10 мм
- Обработка края - еврокромка.
- Подстолье - натуральный массив дерева (дуб или ясень).

ОБЕДЕННЫЕ СТОЛЫ — МАССИВ



к-во уп, шт	общий вес	общий объем
2	62,7 кг	0,134 м³

Берлен-5

ШхГхВ:
1100x1100x740 мм

СТОЛЕШНИЦА:
d-1100x10мм,
каленое, прозрачное стекло,
еврокромка. Крепление
на металлический пятак,
приклеенный посредством
УФ склейки.

ПОДСТОЛЬЕ: массив ценных
пород. Цвет:
натуральный массив, венге,
выбеленный дуб.



к-во уп, шт	общий вес	общий объем
2	58,1 кг	0,197 м³

Берлен-3

ШхГхВ:
1700x900x750 мм

СТОЛЕШНИЦА:
1700x900x10мм, каленое,
прозрачное стекло, еврокромка.
Крепление на металлический
пятак, приклеенный
посредством УФ склейки.

ПОДСТОЛЬЕ: массив ценных
пород. Цвет: натуральный
массив, венге, выбеленный дуб.



к-во уп, шт	общий вес	общий объем
2	12,6 кг	0,1 м³

Берлен-9

ШхГхВ:
1100x1100x756 мм

СТОЛЕШНИЦА:
d-1100x10мм,
каленое, прозрачное стекло,
еврокромка. Крепление
на металлический пятак,
приклеенный посредством
УФ склейки.

ПОДСТОЛЬЕ: массив ценных
пород. Цвет:
натуральный массив, венге,
выбеленный дуб.



к-во уп, шт	общий вес	общий объем
3	45,5 кг	0,073 м³

Берлен-8

ШхГхВ:
1700x900x730мм

СТОЛЕШНИЦА:
1700x900x10мм, каленое,
прозрачное стекло, еврокромка.
Крепление на металлический
пятак, приклеенный
посредством УФ склейки.

ПОДСТОЛЬЕ: массив ценных
пород. Цвет: натуральный
массив, венге, выбеленный дуб.

- Сборно-разборная конструкция.
- Столешницы из каленого прозрачного стекла 10 мм
- Обработка края - еврокромка.
- Углы столешниц прямоугольной формы закруглены, что уменьшает травмоопасность.
- Подстолье - натуральный массив дерева (дуб или ясень).

ОБЕДЕННЫЕ СТОЛЫ — МАССИВ



к-во уп, шт	общий вес	общий объем
2	38,3 кг	0,146 м³

Берлен-6

ШхГхВ:
1600x800x755 мм

СТОЛЕШНИЦА: 1600x800мм со скосом и ридиусом скругления, крашенный МДФ. Цвет столешницы: белый полуматовый. Крепление столешницы: при помощи саморезов.

ПОДСТОЛЬЕ: массив ценных пород. Цвет: натуральный массив, венге, выбеленный дуб.



к-во уп, шт	общий вес	общий объем
2	21,7 кг	0,032 м³

Берлен-7

ШхГхВ:
1200x800x775 мм

СТОЛЕШНИЦА: 1200x800мм, фанерованный МДФ ценными породами дерева. Цвет столешницы: белый полуматовый. Крепление столешницы: при помощи саморезов.

ПОДСТОЛЬЕ: массив ценных пород. Цвет: натуральный массив, венге, выбеленный дуб.



Берлен-11

ШхГхВ:
1600x800x755 мм

СТОЛЕШНИЦА: 1600x800мм со скосом и радиусом скругления, крашенный МДФ. Цвет столешницы: белый полуматовый. Крепление столешницы: при помощи саморезов.

ПОДСТОЛЬЕ: массив ценных пород. Цвет: натуральный массив, венге.



к-во уп, шт	общий вес	общий объем
3	44,3 кг	0,159 м³

Берлен-10

ШхГхВ:
1310/1720x905x740 мм

СТОЛЕШНИЦА: Раздвижная столешница ЛДСП 22мм. Цвет: дуб навара.

ПОДСТОЛЬЕ: массив ценных пород. Цвет: натуральный массив, венге.

- Сборно-разборная конструкция.

- Варианты исполнения столешниц: фанерованный МДФ, крашенный МДФ и ЛДСП

- Подстолье - натуральный массив дерева (дуб или ясень).

ОФИСНЫЕ СТОЛЫ

Энги-5

Офисные столы Корнид на металлокаркасе прекрасно подходят для интерьеров в стиле лофт и хай-тек. Современный эргономичный дизайн и высокое качество материалов.



ОСНОВНЫЕ ВИДЫ СТОЛОВ НА МЕТАЛЛОКАРКАСЕ



1 ПРЯМОЙ



2 ПРЯМОЙ С ТУМБОЙ



3 ЭРГОНОМИЧНЫЙ



4 С БРИФИНГ-ПРИСТАВКОЙ



5 БЕНЧ-СИСТЕМА
НА 2 РАБОЧИХ МЕСТА НАПРОТИВ



6 КОНФЕРЕНЦ-СТОЛ
С ПОПЕРЕЧНОЙ ПОПОРОЙ



7 БЕНЧ-СИСТЕМА
НА 6 РАБОЧИХ МЕСТ С ЭКРАНАМИ



8 БЕНЧ-СИСТЕМА
НА 3 РАБОЧИХ МЕСТА ВДОЛЬ

ОФИСНЫЕ СТОЛЫ

40x40_{мм}

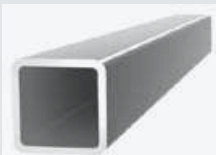

60x30_{мм}



- Профиль опоры 40x40мм и 60x30мм, траверсы из профильной трубы 40x20мм
- Возможно выполнение металлокаркаса с эффектом парящей столешницы и без эффекта парящей столешницы
- Порошковая покраска методом высокотемпературного запекания
- Опоры имеют предустановленные регуляторы опор
- Цветовые решения: металлик(9006), черный муар, белый матовый, антрацит.



Норби



Одри



Уберт



Пасуми

ОФИСНЫЕ СТОЛЫ

Профильная труба **40x40** мм

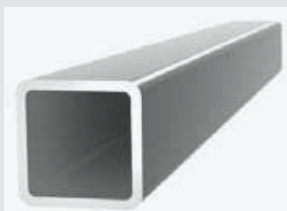

- Профиль опоры 40x40мм, траверсы из профильной трубы 40x20мм
- Порошковая покраска методом высокотемпературного запекания
- Опоры имеют предустановленные регуляторы опор
- Цветовые решения: металлик(9006), черный муар, белый матовый, антрацит.



Атриум



Стаф



данный металлокаркас имеет максимальную жесткость благодаря своей конструкции, а также экономичную логистику

возможно выполнение металлокаркаса только с эффектом парящей столешницы



возможно выполнение металлокаркаса только без эффекта парящей столешницы

ОФИСНЫЕ СТОЛЫ

- Опора выполнена из трубы d-40мм или d-50мм, траверсы из профильной трубы 40x20мм
- Возможно выполнение металлокаркаса только без эффекта парящей столешницы
- Порошковая покраска методом высокотемпературного запекания
- Опоры имеют предустановленные регуляторы опор
- Цветовые решения: металлик(9006), черный муар, белый матовый, антрацит.



Арсенал-40

труба d-40мм



Арсенал-51

труба d-51мм



Металлокаркасы ЛОФТ

- Возможно выполнение металлокаркаса только без эффекта парящей столешницы
- Порошковая краска, метод высокотемпературного запекания.
- Имеет сборно-разборную конструкцию.
- Опоры имеют предустановленные регуляторы опор
- Цветовые решения: черный муар, белый матовый, антрацит
- Возможна доукомплектация столешницей

**указан габарит металлокаркаса (без столешницы) из расчета габарита столешницы 1550x900мм



Энги-1

ШхГхВ:
1353х684х738мм**
проф.40x20мм

к-во уп, шт	общий вес	общий объем
2	11,5 кг	0,014 м³



Энги-2

ШхГхВ:
1оп:480х700х738мм**
проф.40x40мм

к-во уп, шт	общий вес	общий объем
1	16,5 кг	0,087 м³



Энги-3

ШхГхВ:
1оп:573х640х738 мм**
проф.40x40, 25x25 мм

к-во уп, шт	общий вес	общий объем
3	21 кг	0,116 м³



Энги-5

ШхГхВ:
1480х830х738 мм**
проф. 60x30 мм

к-во уп, шт	общий вес	общий объем
2	15 кг	0,134 м³

Металлокаркасы ЛОФТ

- Возможно выполнение металлокаркаса только без эффекта парящей столешницы
- Порошковая краска, метод высокотемпературного запекания.
- Имеет сборно-разборную конструкцию.
- Опоры имеют предустановленные регуляторы опор
- Цветовые решения: черный муар, белый матовый, антрацит
- Возможна доукомплектация столешницей

**указан габарит металлокаркаса (без столешницы) из расчета габарита столешницы 1550x900мм

*** указан габарит металлокаркаса (без столешницы) из расчета габарита столешницы d-1000мм



Энги-4

ШхГхВ: 1400x850x738 мм**
проф. 80x40 мм

к-во уп, шт	общий вес	общий объем
6	23 кг	0,065 м ³



Энги-6

ШхГхВ: 996x996x738 мм***
проф.50x25 мм



АКСЕССУАРЫ И ФУРНИТУРА ДЛЯ СТОЛОВ



Одиночные опоры представлены в 3х вариантах исполнения: профильная труба 40x40мм, d-40 и 51мм. Опоры имеют съемные фланцы из оцинкованной стали 2мм. Фланец имеет 8 отверстий для крепления столешницы, что обеспечивает достаточную жесткость. Опора окрашена порошковой краской и имеет предустановленный регулятор опор.

Цветовые решения: черный муар, металлик, белый матовый, антрацит.

АКСЕССУАРЫ И ФУРНИТУРА ДЛЯ СТОЛОВ

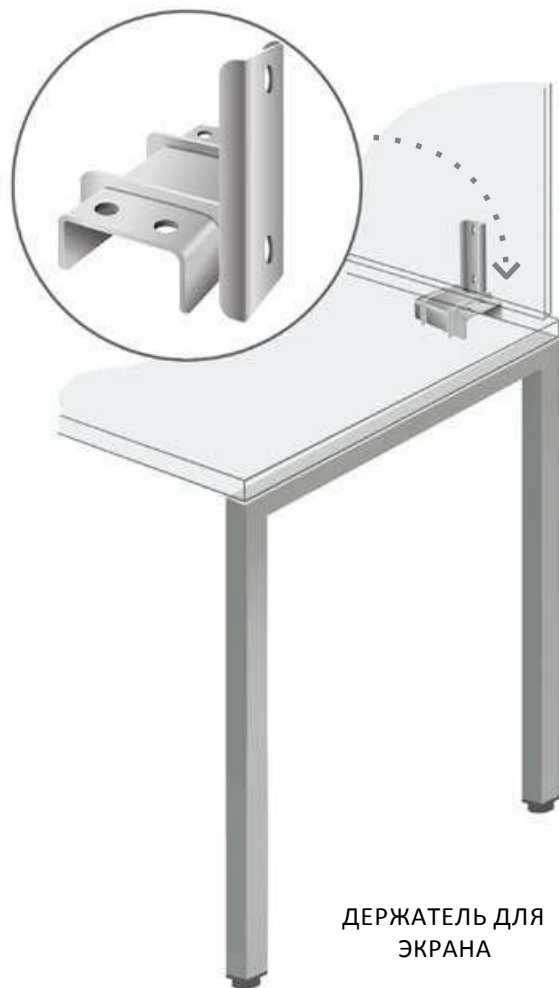

Аксессуары для металлокаркасов необходимы для полноценной комплектации рабочего пространства. Изделия изготовлены из профильного и листового металла. Порошковая покраска выполнена методом высокотемпературного запекания. В комплекте поставляется со всей фурнитурой, необходимой для монтажа.

АКСЕССУАРЫ И ФУРНИТУРА ДЛЯ СТОЛОВ

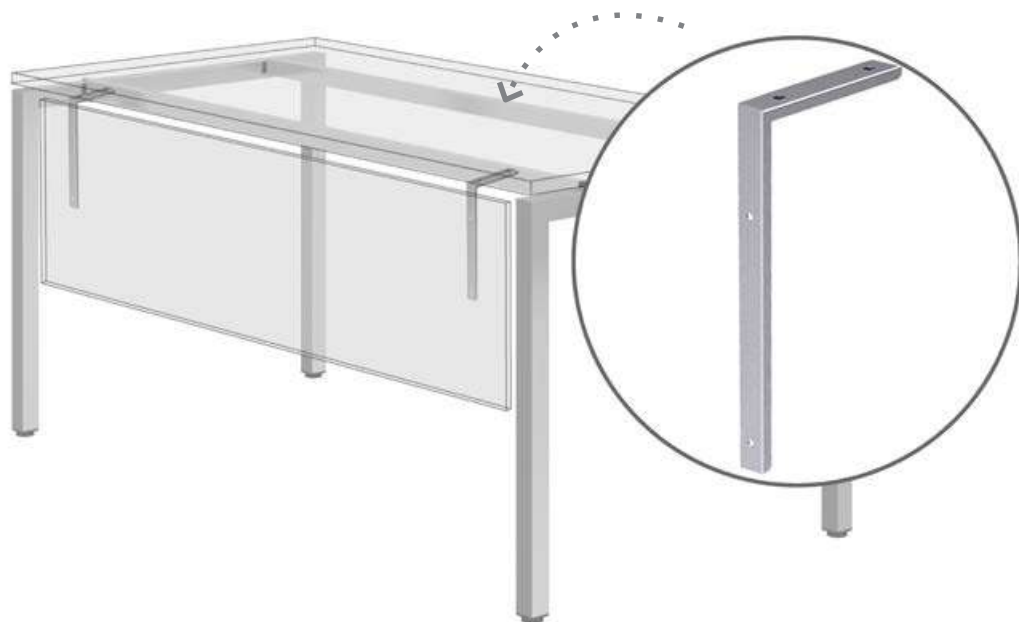

УГОЛОК ДЛЯ ЦАРГИ

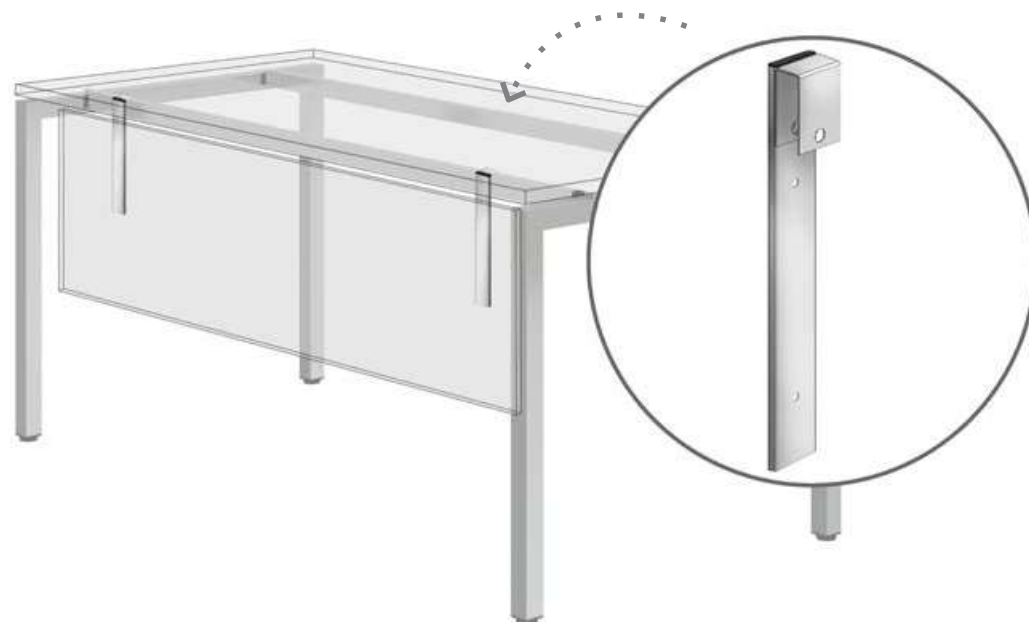

ЗАЦЕП ДЛЯ ЦАРГИ

Аксессуары для металлокаркасов необходимы для полноценной комплектации рабочего пространства. Изделия изготовлены из профильного и листового металла. Порошковая покраска выполнена методом высокотемпературного запекания. В комплекте поставляется со всей фурнитурой, необходимой для монтажа.

АКСЕССУАРЫ И ФУРНИТУРА ДЛЯ СТОЛОВ



Аксессуары для металлокаркасов необходимы для полноценной комплектации рабочего пространства. Изделия изготовлены из профильного и листового металла. Порошковая покраска выполнена методом высокотемпературного запекания. В комплекте поставляется со всей фурнитурой, необходимой для монтажа.

АКСЕССУАРЫ И ФУРНИТУРА ДЛЯ СТОЛОВ

КАБЕЛЬ-КАНАЛ ПОДВЕСНОЙ



КАБЕЛЬ-КАНАЛ С ЗАЦЕПОМ



Аксессуары для металлокаркасов необходимы для полноценной комплектации рабочего пространства. Изделия изготовлены из профильного и листового металла. Порошковая покраска выполнена методом высокотемпературного запекания. В комплекте поставляется со всей фурнитурой, необходимой для монтажа.