

Детали, составляющие изделие.

№ по схеме	Наименование	Размеры, мм.	Кол-во, шт.
1	Спинка	845x330x16	1
2	Спинка	845x346x16	1
3	Стенка защитная	1998x270x16	1
4	Стенка горизонтальная	2015x848*x16	1
5	Стенка защитная	1998x103*x16	1
6	Стенка защитная	1570x106*x16	1
7	Планка	260x100x16	2
8	Стенка боковая	828x1466x16	1
9	Стенка вертикал. к шкафу	381*x1466x16	1
10	Стенка вертикал. к колонке	381*x1466x16	2
11	Стенка горизонтальная	845x845x16	1
12	Стенка горизонтальная	350x380x16	1
13	Стенка вертикал. средняя	300x1466x16	1
14	Полка	294x300x16	3
15	Стенка горизонтальная	334x378x16	2
16	Стенка защитная	1508x836x16	1
17	Ящик в том числе :		
17.1	Стенка передняя	330x164x16	2
17.2	Стенка боковая	300x110x16	2
17.3	Стенка боковая	300x110x16	2
17.4	Стенка задняя	277x110x16	2
17.5	Дно	293x299x3,2	2
18	Полка	334x334x16	1
19	Полка	334x360x16	1
20	Дверь к колонке	511x329x16	1
21	Дверь к шкафу	1458x316x16	2
22	Опора	640x346x16	1
23	Косынка	204x204x16	1
24	Крышка	836x836x22	1
25	Крышка	653x516x22	1
26	Стенка задняя	1494x357x3,2	1
27	Стенка задняя	1494x835x3,2	1
28	Штанга	L=808	1
29	Лестница	1690x333	1

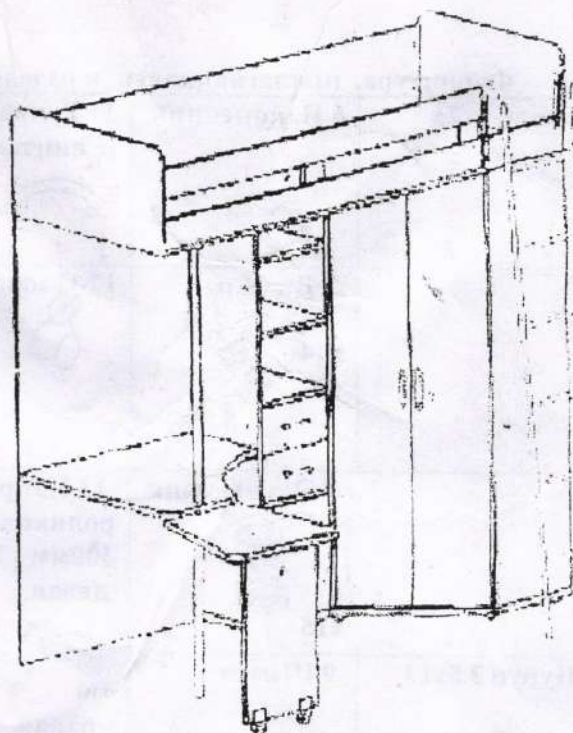

ПРАВИЛА ХРАНЕНИЯ, УХОДА И ЭКСПЛУАТАЦИИ МЕБЕЛИ

Для сохранения мебели в течение длительного времени и по предупреждению преждевременной порчи и покрытия.

- Мебель должна храниться и эксплуатироваться в сухих и теплых помещениях имеющих отопление и вентиляцию, при температуре не ниже +2°C и не выше +40°C при относительной влажности воздуха 45-70%(ГОСТ 16371-93).













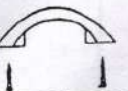









Беречь поверхность мебели от механических повреждений.

- Во избежание набухания шитов и отклейки пластика не допускается скопление воды на поверхностях мебельных изделий.
- Поверхность можно чистить влажными тканями с применением хозяйственного мыла с последующей протиркой насухо.
- Не применять при этом эфир, ацетон, бензин и другие растворители.
- Лицевую фурнитуру следует чистить мягкими тканями с применением хозяйственного мыла, после чего вытирать насухо.

ГАРАНТИИ

Гарантийный срок – 24 месяца, при соблюдении условий транспортирования, хранения, сборки (мебели поставляемой в разобранном виде), эксплуатации. Претензии по качеству мебели принимаются в пределах гарантийного срока по месту покупки с предъявлением копии товарного чека.

Фурнитура, прилагающаяся к изделию для самостоятельной установки

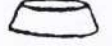
<p>Воздь 2x25</p>  <p>80</p>	<p>6 Наконечник</p>  <p>x2</p>	<p>11 Ручка (с винтами)</p>  <p>x5/10</p>	<p>16 Опора</p>  <p>x9</p>	<p>20 Шуруп 4x16</p>  <p>x4 1</p>
	<p>7 Дюбель</p>  <p>x14</p>	<p>12 Опора</p>  <p>x2</p>	<p>17 Полкодержатель</p>  <p>x23</p>	<p>21 Заглушка</p>  <p>x3</p>
	<p>8 Эксцентрик</p>  <p>x16</p>	<p>13 Направляющие роликовые: 300мм - 2к-та; левая</p>  <p>А Б</p>	<p>18 Стяжка</p>  <p>x4</p>	<p>22 Штангодержатель</p>  <p>x2</p>
<p>Шуруп 3,5x13</p>  <p>x 28</p>	<p>9 Шкант</p>  <p>x3</p>	<p>правая</p>  <p>А Б</p>	<p>19 Дюбель двойной</p>  <p>x1</p>	<p>23</p> <p>Заклушка для лестниц</p> <p>2</p>
<p>Винт-стяжка</p>  <p>x55</p>	<p>10</p>	<p>14 Пегля</p>  <p>x2</p>	<p>Планка</p>  <p>x2</p>	<p>24 Труба опорная (комплект: верхняя часть, заготовка гайки, фланец, шпилька, нижняя часть, крышка, крышка)</p>
		<p>15 Петля</p>  <p>x6</p>	<p>Планка</p>  <p>x6</p>	<p>26 Шайба</p>  <p>x6</p>

Предприятие оставляет за собой право в изменение в конструкции, лицевой фурнитуры и место ее положения в соответствии с художественным решением.

1.

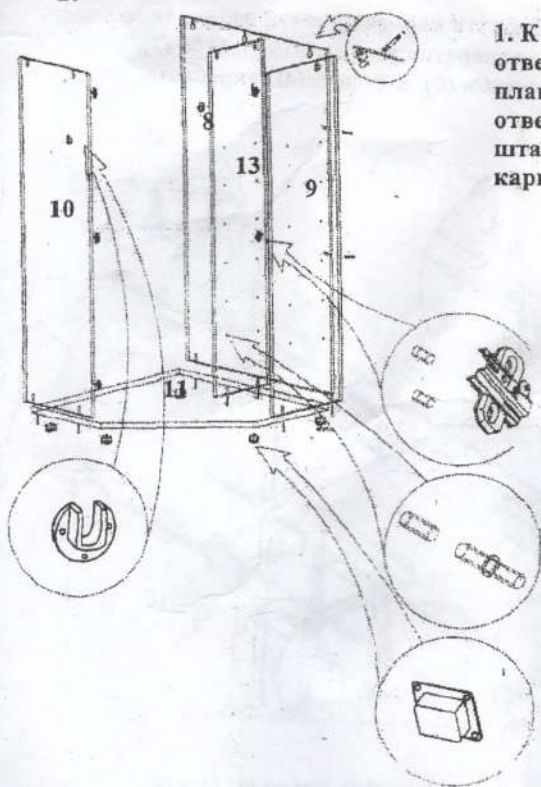

1. К стенке (11) закрепить опоры (16) и в соответствующие отверстия установить дюбели (7). К стенкам (9,10) закрепить ответные планки петель (15) шурупами (20). В стенках (13,9) в соответствующие отверстия установить полкодержатели (17). На стенках (10,8) закрепить штангодержатель (22) шурупами (20). Из стенок (11,10,9,8,13) собрать каркас шкафа при помощи эксцентрика (8) и стяжки (5).

3.

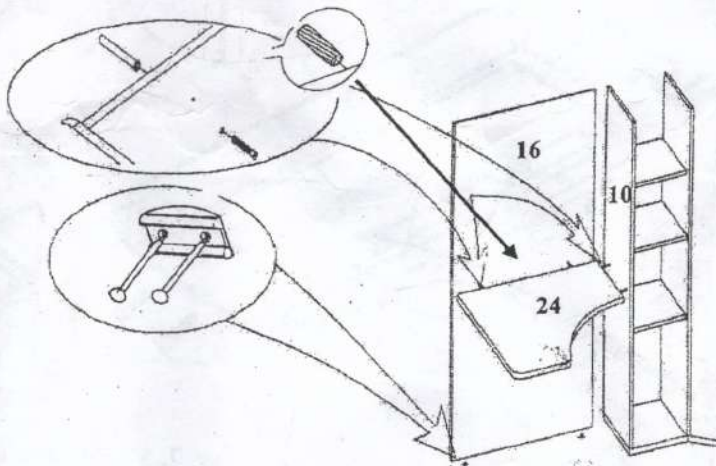

3. Закрепите к стенке (16) наконечник (6) гвоздями (1). В стенке (24) установите штанг (9). Соедините стенки (10,24,16) с помощью стяжки (5).

2.

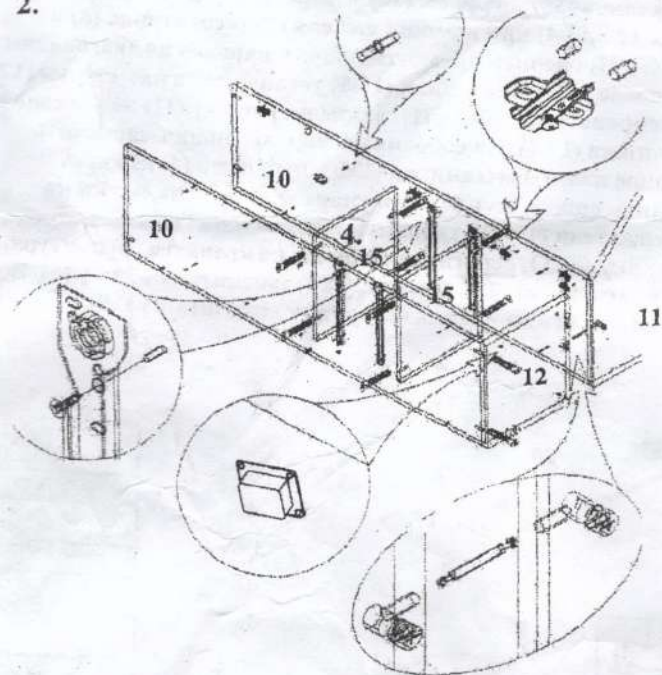

2. К стенке (12) закрепить опоры (16) в стенках (10) в соответствующие отверстия установить планки петли (14) шурупами (20) неподвижный элемент направляющих (13А) шурупом (4) и полкодержатель (17). Установить двойной дюбель (19) в стенках (11,12) и затянуть эксцентриком (8). Соединить стенки (10,12,15) при помощи стяжки (5).

В

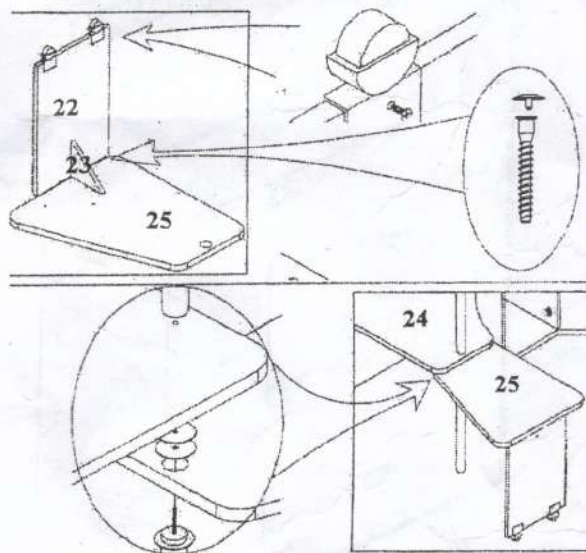

4. К стенке (22) закрепить опору (12) шурупом (4). Собрать столик: стенку (22), косынку (23) и крышку (25) соединить при помощи стяжки (5). При помощи сборной опорной трубы (24) соединить столик с крышкой (24).

5. Соединить стенки(5,6) с планками (7) при помощи стяжки(18). Собрать каркас кровати из стенок (1,2,3,4,5,6) при помощи стяжки (5). В стенке (4) в соответствующие отверстия установить дюбели (7). Установить каркас кровати на каркас шкафа и закрепить эксцентриком (8). К стенке (4) закрепить опорную трубу (24) шурупами (20).

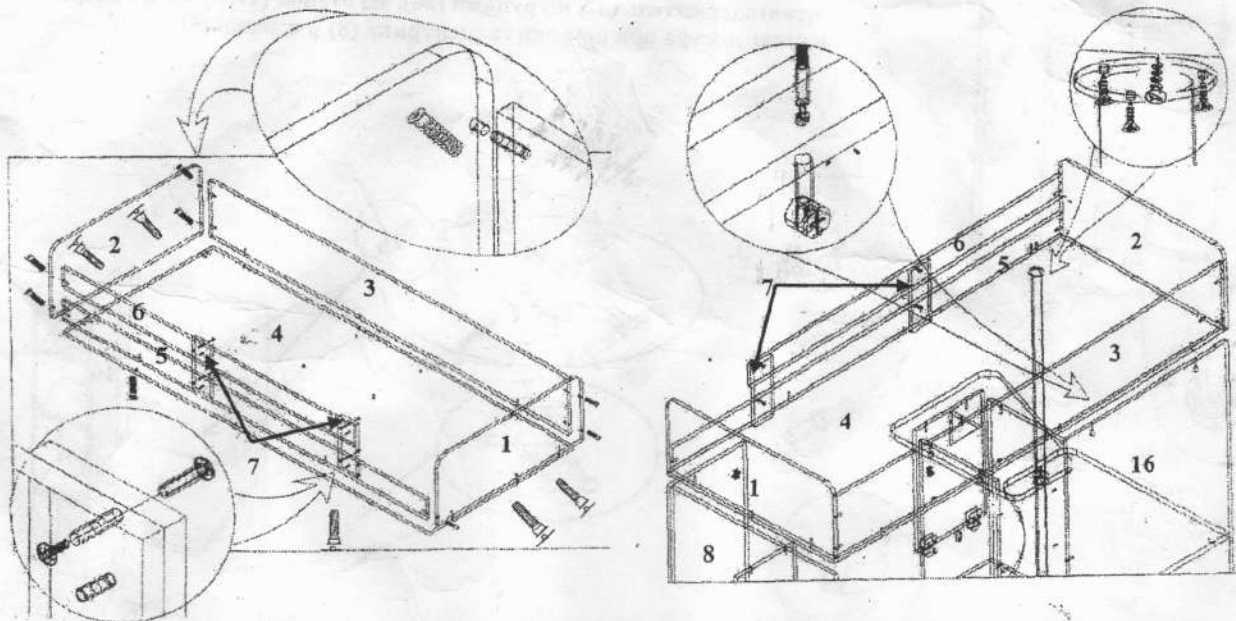

6. Закрепить задние стенки (26,27) по периметру гвоздями (1), на стыке с шайбой (23).

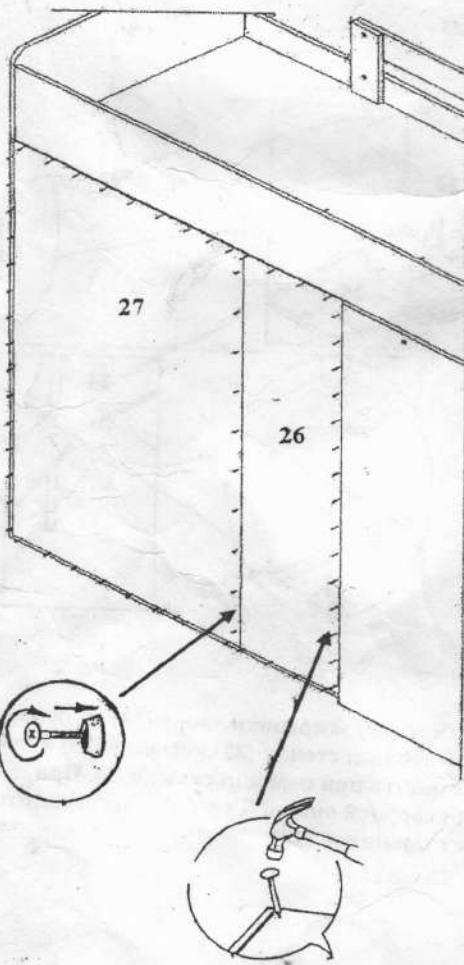

7. Установить петли (14) на двери(20), петли (15) на дверь (21). Закрепить ручку (11) на двери (20,21) винтами. Навесить двери (20,21), закрепив петли (14) на дверь (20) и петли (15) на двери (21) с помощью шурупов (2). Регулировку дверей произвести с помощью винтов, после установки на постоянное место.

Собрать каркас ящика из стенок (17.1,17.2,17.3,17.4) при помощи дюбеля (7), эксцентрика (8) и стяжки (5). Проверить прямоугольность каркаса по диагоналям, только после этого дно ящика (17.5) установить в паз стенки (17.1) и зафиксировать гвоздями (1). Закрепить ручку (11) на переднюю стенку ящика (17.1). На собранный каркас ящика закрепить подвижные планки механизма (13Б) шурупами (4) каждую. Установить ящики на направляющие. Установить полки на полкодержатели (17). Установить заглушки к стяжке (5), эксцентрику (8).

Лестницу(29) зацепить за стенку (5). В шкафу на штангодержатель (22) установить штангу (28).

